

POHŘEBIŠTĚ LIDU POPELNICOVÝCH POLÍ V PLATĚNICÍCH

Vít VOKOLEK

"V době největšího rozkvětu slezského typu objevily se pojednou např. na pohřebišti v Úhřeticích nové kulturní proudy, které pak seslány novými vlivy, že v druhé polovici pohřebišť úplně starší ráz slezský pozměnily, na pohřebišti u Platěnic z různých těch proudů vyvinul se pak samostatný typ hrobový, který podle největšího posud známého pohřebiště u Platěnic nazývám typem platěnickým."

Dr. J.L.Píř, Starožitnosti země České, II,3, 1905, 53.

Pravěké kultury, které nemůžeme přiřpat žádným známým historickým kmenům, jsou archeology nazývány jednak podle charakteristických nádob, jednak podle lokalit, kde byly nejdříve zkoumány a především zveřejněny. Tato eponymní naleziště však většinou postihl dvojnásobný osud. První, radostnější je ten, že naleziště se navždy zapsalo do dějin archeologického bádání. Druhý, méně radostný se většinou projevuje tím, že bylo objeveno příliš brzy. Příliš brzy na to, aby lokalita byla prozkoumána tak, jak by si to současný výzkum vyžadoval a shromážděný nálezový fond mohl být nadále hodnocen. Plnou měrou tato slova se vztahují i na žárovou nekropoli v Platěnicích.

Pohřebiště v Platěnicích (okr. Pardubice) bylo objeveno v r. 1901 při kopání písku na poli p. Daňka. Následoval systematický výzkum Dr. L.Píře z NM v Praze (tehdejšího Zemského muzea), který v květnu téhož roku vyzvedl na ploše 2 000 m² 257 hrobů.¹⁾ V následující publikaci dal podle tohoto pohřebiště název nejmladšímu stupni východočeských popelnicových polí.²⁾ Název se udržel až do nového hodnocení této kultury J.Filipem, který správně rozeznal pozvolný vývoj tzv. slezského stupně v platěnický a celou kulturu pozdní doby bronzové a mladší doby halštatské nazval kulturou slezskoplatěnickou.³⁾

Nálezy J.L.Přče z platěnického pohřebiště, na svou dobu vzorně publikované a zhodnocené, však v současnosti nelze plně využít. Jsou součástí staré sbírky NM v Praze, která stále ještě není přístupná a patrně rovněž nelze se spoléhat na zachované nálezy celky. Přesto se domnívám, že nové zpracování zachovalého torza pohřebiště, doprovázená původními poznámkami ze zápisníku Přčova laboranta Landy by přineslo nejméně závažný poznatek k této ještě nepříliš dobře propracované fázi lidu popelnicových polí.⁴⁾

V r. 1926 se některé tyto nedostatky pokusil řešit výzkum tehdejšího St.AÚ v Praze. J.Böhm na žádost Musejního spolku v Pardubicích, který těžce nesl, že ve svých sbírkách nemá žádné nálezy z této lokality, prozkoumal celkem 46 hrobů, jehož inventář po laboratorním zpracování byl deponován v muzejních sbírkách. Avšak ani k této etapě výzkumu nebyl osud příznivý. Autor výzkumu ho nestihl publikovat a nedochovala se ani nálezová zpráva. O některých hrobech jsme informováni stručně ze zápisníku J.Böhma,⁵⁾ nedochoval se však celkový plán prozkoumané plochy, ani celý inventář jednotlivých hrobů.

Těžkosti přináší po více jak 90 letech i přesná lokalizace pohřebiště. J.L.Přč uvádí, že mladší pohřebiště (tj. "platěnické") se rozkládá asi 50 m od staršího lužického, které je situováno "za hřbitovem po obou stranách silnice".⁶⁾ Jinde uvádí "podle starého pohřebiště rázu lužického, které se rozkládá od silnice k Dašicům vedoucím až téměř k souběžné pěšině polní prozkoumané za pěšinou směrem k Loučné na prostranství 2 000 m² 257 hrobů ...". Na schematickém plánu je zakreslena silnice z Platěnic do Dašic a zmíněná polní pěšina, která však není zakreslena na katastrálních mapách. J.L.Přč hroby označoval podle majitelů jednotlivých polí (Daněk, Pravda, Vlasáková, Ruml, Jirout). V Landově zápisníku⁷⁾ jsem našel poznámku, že pozemek p. Daňka má parc.č. 269. Tato parcela se nalézá SZ od dnešního hřbitova, mezi pravým břehem Loučné a silnicí z Platěnic do Dašic. Srovnáním katastrální mapy z r. 1893 a Přčovým plánkem pohřebiště usuzujeme, že pokud je vyznačení světových stran na plánu správné, vyznačená cesta z Platěnic do Dašic není totožná s dnešní silnicí, ale jde o zčásti polní cestu. V tomto případě by tato pěšina mohla vést na rozhraní parc.č. 252 a 255 na S okraji písčové duny, která je situována na Z od dnešní silnice a rozkládá se až k břehům dnes regulované řeky Loučné. Ani zaměření výzkumu v r. 1926 není zcela jasné. Výzkum byl prováděn nejprve na pozemku p. Daňka (hr. I-IX), hlavní pozornost byla věnována pohřbům na poli p. Pravdy. Tyto pozemky byly na V okraji plochy zkoumané J.L.Přčem, tedy podle našeho hodnocení blíže k současné silnici Platěnice - Dašice. Tomu by nasvědčovala i dochovaná terénní fotografie.⁹⁾ Lze tedy shrnout, že pohřebiště v Platěnicích se rozkládá S od obce, na pravém břehu Loučné, v místech nepatrně nad terénním vystupujícím písčovým dunám, mezi řekou a Z okrajem silnice z Platěnic do Dašic, patrně na parc.č. 257, 265, 266, 269 (Daňek), 270 a 273, v nadm. výšce 232,5 m (nal. 1). Výzkum v r. 1926 patrně navázal na J a V okraj plochy zkoumané J.L.Přčem (tab. 1).

V předkládané stati se budeme zajímat pouze o výzkum J.Böhma z r. 1926, který probíhal na pozemcích p. Daňka a Pravdy, patrně na JV a V okraji pohřebiště. Ve stručném zápise učitele Hanuše v přírůstkové knize Musejního spolku čteme: "9. srpna 1926 zahájen výzkum na poli p. Daňka. Toho dne odkryty 2 hroby. Úterý 10. VIII. 2 hroby. Středa 11. VIII. na poli p. Hybského, upuštěno pro hlubokou ornici. Sonda hluboká 1,5 m. Zároveň kopáno na pozemku Fr. Pravdy. V hl. 80 cm nalezen hrob se 3 nádobami. Druhý hrob měl 18 nádob a opodál další se 3 nádobami. 12. VIII. v hl. 1,3 m další hroby. V této době odkryto 26 hrobů, v hr. 22 železný náramek a zlomek koňského udidla. 13. VIII. 5 hrobů dopoledne, 3 odpoledne. 14. VIII. 5 hrobů, celkem vykopáno 46 hrobů." V zápisníku J.Böhma nalezen záznam u 20 hrobů (I-VI, IX, XXVIII, XXXI, XXXIII, XXXV-XXXVI, XXXIX-XLIV) u některých doplněný o schematický plánek uložení nádob. Postrádáme však celkový plán, v zápisníku jsou pouze schematické náčrtky hrobů na poli p. Daňka a Pravdy (tab. 2). Zdá se, že hroby nebyly uloženy příliš hustě a proto byl zachycen okraj pohřebiště alespoň v této partii. Podle náčrtu byla snad prozkoumána plocha 22x29,30 m na poli p. Pravdy, tedy 638 m².

Hroby podle dochovaných poznámek byly v hloubce 25-60 cm, podle záznamu učitele Hanuše i hlubší (130 cm). Celkem bylo prozkoumáno 46 hrobů, z nichž materiál se nedochoval u 10 (hr. VI - jámový, XI-XIII, XVII, XXII-XXIV, XXVII, XXXIV), proto lze pracovat pouze s 36 celky. Je pravděpodobné, že během laboratorního zpracování, které neprobíhalo bezprostředně po výzkumu, došlo v některých případech k pomíchání obsahu či ztrátě čísla hrobu, což je zvláště zřetelné u hrobu XXVI nebo XLII a snad i železných předmětů v hrobě XVIII. Zápis v přírůstkové knize muzea se zmiňuje o nálezů železných náramků a udidla z hr. XXII, z něhož však nebyl nalezen žádný inventář. Přes tyto závažné nedostatky se domnívám, že publikace pohřebiště je žádoucí nejen proto, že jde o nálezy z Platěnic, ale je možné, že jsou to poslední dochované nálezy z tohoto eponymního naleziště. Pohřebiště lidu popelnicových polí jsou v současné době likvidovány zemědělskou činností natolik, že jejich další výzkum ve většině případů je již zcela nerentabilní.¹⁰⁾ To platí zvláště u mělkých hrobů z nejmladší fáze pohřebiště.

POPIS JEDNOTLIVÝCH HROBŮ:

Hrob I

V hloubce 28 cm pod povrchem stála lahvovitá nádoba (1) překrytá miskou s mírně prohnutým hrdlem. V popelnici u dna byly spálené kůstky, mezi nimi železná jehla s ouškem a 2 zlomky silnějšího drátu. Nádoba stála v jamce o prům. 56 cm černě zbarvené, ve výplni nalezeny ojedinělé kůstky. Dochována pouze nádoba 1. 1) Lahvovitá nádoba s okrajem široce rozevřeným, hlazeného, částečně tuhovaného povrchu, v. 140 mm, inv.č. 1956 (tab. 3:1).

Hrob II

V hloubce 26 cm stála amforovitá nádoba (1) přikrytá miskou (2). V nádobě na dně spálené kůstky. Vedle hrobu na SV straně byla nepravidelná jamka o rozm. 35 x 50 cm vyplněná černou hlínou s ojedinělými kůstkami a střepey.

1) Amforovitá nádoba s pupkem na horní části výdutě, červenohnědého povrchu, v. 120mm, 1957 (3:3). 2) Část misky se zataženým okrajem, hnědočerné barvy, v. 89 mm, 1611 (3:2).

Hrob III

V hloubce 35 cm byla silnostěnná nádoba (1) přikrytá tuhovanou miskou (2). Okraj nádoby a dno misky odorány. Nádoba obklopena černou zemí v níž kolem nádoby nalezeny ojedinělé spálené kůstky. Miska se nedochovala.

1) Nádoba s kulovitým spodkem vyhlazeného šedivě červenohnědého povrchu, v. 93 mm, 1958 (3:4).

Hrob IV

V hloubce 45 cm nalezena amforovitá nádoba (1) ležící ve vrstvě černé hlíny s uhlíky o prům. 56 cm, v níž byly ojedinělé spálené kůstky. Nad popelnicí ležely kusy hrubých střepey, kolem nádoby střepey tuhované misky, která se nedochovala. 1) Amforovitá nádoba, povrch poškozen kořínky, hnědočerné barvy, vnitřek vyhlazen, černý, v. 130 mm, 1959 (3:5).

Hrob V

Rozoráný hrob v hloubce 32 cm. Lahvovitá nádoba (1), druhá větší nádoba zcela rozrušena. 1) Polovina lahvovitě nádoby pečlivě vyhlazeného červenohnědého povrchu, v. 155 mm, 1612 (3:6, 23:1).

Hrob VI

Jamka o prům. 50 cm, 51 cm hluboká. V černé výplni uhlíky, spálené kosti a několik střepey.

Hrob VII

Podle inventáře obsahoval misku 1613, na střepey však napsáno hr. VIII (viz níže). O dalších nálezích nemáme dochovány žádné informace.

Hrob VIII

1) Květináč se 4 pupky, mezi kterými je plastická páska, hrubšího povrchu hnědočerné barvy, vnitřek černý, v. 143 mm, 1614 (4:1). 2) Část misky s okrajem dovnitř vklopeným, na vnitřní straně zdobené vhlazovanými trojúhelníky, hnědočerné barvy, v. 72 mm, 1613 (4:2).

Hrob IX

32 cm pod ornici byla miska dnem vzhůru (1), která kryla nádobu (2). Pod miskou byl bronzový lité kroužek, který se nedochoval. V Böhmově zápisníku je ještě poznámka: "pak ohniště?".

1) Miska s dovnitř vklopeným okrajem černohnědé barvy, vnitřek tuhovaný, v. 60 mm, 1960 (3:8). 2) Masivní koflík s uraženým uchem nad okraj, vyhlazeného tuhovaného povrchu, v. 61 mm, 1961 (3:7).

Hrob X

1) Květináč červenohnědého hrubého povrchu, na vnitřní straně stopy tuhy, v. 150 mm, 1963 (4:4). 2) Poklička kuželovitě zvednutá s dutým držadlem, povrch poškozen kořínky, červenohnědé barvy, prům. 143 mm, 1962 (4:3).

Hrob XI - XIII

Inventář ani poznámka se nedochovaly.

Hrob XIV

1) Menší květináč s dovnitř vklopeným okrajem, 3 pupky a s ouškem. Povrch hrubý, červenohnědé barvy, vnitřek vyhlazen, v. 105 mm, 1965 (4:5).

Hrob XV

1) 2 části koflíku oblé profilace, zdobeného pečlivě vyhlazeného tuhovaného povrchu, v. 40 mm, 1615 (4:7). 2) Část ploché pokličky poškozeného černavého povrchu, prům. 179 mm, 1616 (23:5). 3) Část předmětu (hliněného?), na konci rozšířeného vyhlazeného povrchu, d. 60 mm, 1617 (nenalezeno, 23:4). 4) Destičkovitý idol se zvednutými konci, poškozeného hnědošedého povrchu, d. 150 mm, 1618 (4:8, 23:2). 5) Hrdlo amfory zdobené širokými žlábků, pečlivě vyhlazeného černohnědého povrchu, v. zlomku 54 mm, 1619 (4:9). 6) Koflík, zdobený, vyhlazeného šedého povrchu, v. 49 mm, 1964 (4:6).

Hrob XVI

1) Miskovitá nádoba pečlivě vyhlazeného povrchu se zbytky tuhování, v. 110 mm, 1620 (6:2, 23:6). 2) Část talíře s vodorovně přehnutým okrajem, vnitřek vyhlazen, hnědočerné barvy, v. 44 mm, 1622 (6:7). 3) Štíhlá amforovitá zásobnice zdobená 2 vodorovnými rýhami, na spodku 4 jazykovité výčnělky. Povrch hlazen, černé barvy, vnitřek hnědavý, v. 345 mm, 1966 (5:1). 4) Květináč s plastickou páskou, která spojuje 4 pupky. Povrch hrubší, červenohnědý, v. 170mm, 1967 (5:5). 5) Zdobený koflík hlazeného povrchu se stopami tuhování, v. 70 mm, 1968 (5:4). 6) Květináč vejčitého těla se 3 pupky, povrch hrubý, červenošedý, vnitřek hlazen, v. 100 mm, 1969 (6:1). 7) Miska s drobným uchem u okraje, tělo je členěno ostrými vodorovnými žebry. Povrch kdysi vyhlazen, dnes poškozen, červenohnědé barvy, v. 60 mm, 1970 (6:6). 8) Květináč se 4 drobnými pupky, mezi kterými jsou šikmé záseky. Povrch hrubší, červenohnědý,

v. 120 mm, 1971 (6:5). 9) Hrnčovitá nádoba s rozevřeným okrajem, na jehož vnitřní straně jsou stopy po černém malování v podobě šikmých krátkých čar. Povrch vyhlazen, na vnitřní straně okrové, na vnější šedé barvy, v. 112 mm, 1972 (6:3). 10) Nízká amforovitá nádoba s vysokým hrdlem, povrch kdysi hlazen, dnes setřen, hnědé barvy, v. 48 mm, 1973 - nád. 7 (5:3). 11) Drobná lahovitá nádobka, zdobená, značně poškozeného šedého povrchu, v. 55 mm, 1974 (6:4). 12) Koflík, zdobený, vyhlazeného povrchu se stopami tuhování, v. 55 mm, 1975 (6:9). 13) Miskovitá nádobka, zdobená, vyhlazeného šedého povrchu, v. 50 mm, 1976 (6:8). 14) Stěpy mísy s okrajem dovnitř zataženým, poškozeného povrchu, šedočerné barvy, bez inv.č. - nád. 15 (5:2). 15) Stěpy z okřínovité nádoby hlazeného okrově šedého povrchu, bez inv.č. - nád. 12 (6:10).

Hrob XVII

Inventář se nedochoval.

Hrob XVIII

1) Mísa vyhlazeného povrchu, se zdrsňným tělem, šedivě hnědočerné barvy, na vnitřní straně stopy tuhování, v. 85 mm, 1621 (7:5, 23:8). 2) 2 části okřínovité nádoby šedohnědé pečlivě vyhlazeného povrchu, v. zlomku 150 mm, 1623a,b (7:1). 3) Část mísky, zdobené, povrch vyhlazen, hnědočerný, na vnitřní straně černý, v. 58 mm, 1623c (7:2). 4) Koflík s uchem nad okraj, zdobený, povrch vyhlazen, se stopami tuhování, v. 50 mm, 1995 (7:3). 5) Zlomky zdobeného koflíku, hlazeného tmavošedého povrchu, rozm. 45x30 mm, bez inv.č. (7:4).

Údajně k hrobu také náleží:

6) Zlomky patrně 2 harfovité železných spon. Dochovány 2 spirály, růžice a řada drobných zlomků, bez inv.č. (7:6). 7) Zlomky dvou železných náramků patrně se zesílenými konci, prům. cca 70 mm, bez inv.č. (7:7, 7:10). 8) Zlomky patrně 2 železných jehlic s kulovitou hlavičkou, některé zlomky mohou náležet harfovitém sponám, bez inv.č. (7:8, 7:9).

Hrob XIX

1) Spodek nádoby hlazeného hnědočerného povrchu, v. zlomku 75 mm, 1624a (9:5). 2) Část zdobeného koflíku, na vnitřní straně pásy žlábků, vyhlazeného okrově šedého povrchu, v. zlomku 60 mm, 1624b (9:4). 3) Spodek amfory zdobené žlábků a rýhami, povrch hlazen, hnědočerné barvy, v. zlomku 65 mm, 1624c (8:4). 4) Spodek silnostěnné nádoby, hrubého šedého povrchu, v. 62 mm, 1624d (8:9). 5) Část mísky nebo koflíku, zdobeného, poněkud zhrublého povrchu, hnědé barvy, v. zlomku 45 mm, 1624e (8:6). 6) Část konické spodku amfory, zdobené žlábků, kdysi hlazeného šedivě okrového povrchu, v. zlomku 55 mm, 1624f (8:7). 7) Část zásobnice s plastickou d'ubkovanou páskou, povrch svisle prstován, červenohnědé barvy, vnitřek hlazen, černý, v. zlomku 300 mm, 1626 (9:1, 25:8). 8) Drobná zdobená amforovitá nádobka značně poškozeného

povrchu, v. 50 mm, 1977 - nád. 8 (8:8). 9) Amforovitá zdobená nádobka s odlomeným okrajem, hlazeného hnědé povrchu, na vnitřní straně černé barvy, v. 187 mm, 1978 (8:1). 10) Nízká amforovitá nádoba hlazeného šedohnědé povrchu, v. 135 mm, 1979 (7:11, 27:2). Uvnitř spálené kosti a zlomky železných předmětů, viz č. 15 a 16. 11) Květináč se 4 drobnými pupky hrubého červenohnědé povrchu, v. 120 mm, 1980 (8:3). 12) Koflík oblých stěn a s uchem nad okraj, hrubého světle okrového povrchu, v. 61 mm, 1981 (8:2). 13) Masivní koflík, povrch vyhlazen a tuhován, v. 61 mm, 1982 (8:5). 14) Amforovitá nádoba s 4 trojitými pupky, povrch dnes značně setřen, šedivě hnědé barvy, v. 188 mm, 1983 (8:10). 15) Zlomek železného náramku (?), bez inv.č. (9:3). 16) Zlomky železných jehlic s drobnou kulovitou hlavičkou, bez inv.č. (9:2).

Hrob XX

1) Velká okřínovitá nádoba pečlivě vyhlazeného šedočerného povrchu, v. 180 mm, 1625 (13:3, 24:1).

Hrob XXI

1) Mísa hnědočerného značně poškozeného povrchu, v. 85 mm, 1627 (10:4, 23:9). 2) Zdobený koflík oblého těla, povrch dnes poškozen, šedočerné barvy, v. 50 mm, 1628 (10:6, 23:7). 3) Zdobený koflík hlazeného červenohnědé povrchu, v. 60 mm, 1629 (10:5, 24:2). 4) Zdobený koflík s uvažným uchem, pečlivě vyhlazeného a tuhovného povrchu, v. 65 mm, 1630 (10:8, 24:3). 5) Spodek zdobené amfory, hrubšího povrchu, v. 92 mm, 1631a (10:2). 6) Část květináče se 2 uchy, hrubého hnědočerného povrchu, v. 110 mm, 1631b (10:1). 7) Spodek nádoby pečlivě hlazeného šedivě černého povrchu, v. zlomku 44 mm, 1631c (10:9). 8) Část koflíku hlazeného hnědočerného povrchu, v. 44 mm, 1631d (10:7). 9) Část zdobeného koflíku, pečlivě vyhlazeného hnědočerného povrchu, v. 50 mm, 1631e (nenalezeno, ačkoliv v muzejní instalaci v r. 1951 byl). 10) Stěp z horní části mísky, hlazeného šedivého povrchu, rozm. 23 x 25 mm, bez inv.č. (10:3).

Hrob XXI - XXIV

Bez inventáře a poznámek.

Hrob XXV

1) Květináč se 2 uchy, hrubého červenohnědé povrchu, v. 130 mm, 1632 (10:14, 24:5). 2) Drobná amforovitá nádobka na hrdle zdobená, povrch silně poškozen, okrové barvy, v. 50 mm, 1633 (10:12, 24:4). 3) Koflík oblého těla, vyhlazeného šedočerného povrchu, v. 96 mm, 1634 (10:11). 4) Část vejčité nádoby hnědočerného povrchu, v. 96 mm, 1635a (10:10). Na lístku hr. XXV, na nádobě XXI. 5) Část nádoby s uvažným uchem, hlazeného červenohnědé povrchu, v. zlomku 70 mm, 1635b (10:13).

Hrob XXVI

Podle poznámek J.Böhma: 1,2 - nádoby dnem vzhůru, 30 cm vzdálené od hlavní skupiny, 3,4 - popelnice s poklicí, 5 - pár střepů mísy dnem vzhůru. Nádoba obrácena tak, že její okraj částečně leží na okraji popelnice 3. 6 - koflík, stál na téže míse, 7 - koflík s uchem, dnem vzhůru, 8 - nádoba se 2 uchy, 9 - mísa kryjící nádobu 8 a 13, 10 - šikmo stojící nádoba, 11 - mísa dnem vzhůru, kryjící nádobu 10, 12 - drobná nádobka pod nádobou 10, 13 - koflík, 14 - okřínek pod popelnicí 3, 15 - drobný koflík pod nádobou 10. Nalezeno nejméně 15 nádob v řadě Z - V, dochovalo se jich 9, není vyloučeno pomíchání nálezů.

1) Mísa s okrajem dovnitř vklopeným, vyhlazeného hnědočerného povrchu, v. 85 mm, 1636 (12:8, 24:6). 2) Nízká mísovitá amforovitá nádoba, zdobená. Povrch pečlivě vyhlazen, hnědočerné barvy, v. 65 mm, 1637 (12:7, 25:1). 3) Hrneček se 2 uchy, zdobený, povrch hlazen, šedé barvy, v. 110 mm, 1638 - nád. 5 (12:1, 25:6). 4) Koflík poškozeného hnědočerného povrchu, v. 46 mm, 1639 (12:4, 25:3). 5) Drobná amforovitá nádobka zdobená žlábkem, v. 61 mm, 1640 - nád. 12 (12:9, 25:4). 6) Miniaturní amforovitá nádobka, zdobená, se stopami tuhování, v. 60 mm, 1641 (25:7). 7) Spodek amfory, zdobené, povrch původně hlazen, hnědočerné barvy, v. 130 mm, 1642 (12:2, 15:5). 8) Amforovitá zdobená nádoba vyhlazeného černohnědé barvy, v. 120 mm, 1643 (12:3, 25:2). 9) Nádoba v podobě velkého koflíku s nízkou položeným oblým lomením a uchem v horní části, hlazeného hnědočerného povrchu, v. 140 mm, 1984 - nád. 8 (12:5).

Hrob XXVII

Bez informací a nálezů.

Hrob XXVIII

Znatelná hrobová jáma vyplněná černou popelovitou zemí s roztroušenými spálenými kůstkami. Nád. 1 - velký krajáč, patrně popelnice, 2 - mísa dnem vzhůru, 3 - nádobka 15 cm nad nádobami 1 a 2 dnem vzhůru, 4 - krajáček ležící pod nád. 3, 5 - drobná nádobka, na ní několik kostiček. Dochovala se pouze 1 nádoba, patrně č. 1.

1) Květináčovitá nádoba se 2 uraženými uchy, povrch vyhlazen, šedohnědé barvy, v. 173 mm, 1644 (14:1, 26:1).

Hrob XXIX

1) Miskovitá nádoba pečlivě vyhlazeného povrchu, hnědé až hnědočerné barvy, v. 84 mm, 1645 (12:2).

Hrob XXX

1) Amforovitá nádoba, zdobená, s chybějícím okrajem. Povrch silně poškozen, černohnědé barvy, vnitřek černý, v. 100 mm, 1646 (9:10, 26:2). 2) Koflík s uraženým uchem, poškozeného šedého povrchu, v. 60 mm, 1647 (9:9, 27:1). 3) Terčovitá poklička vyhlazeného hnědočerného povrchu, prům. 120 mm, 1648 (9:8, 26:4). 4) Část amforovité nádoby, zdobené šikmými rýhami, černohnědé barvy se stopami tuhy, v. zlomku 90 mm, 1649a (9:6). 5) Spodek nádoby hrubého okrového povrchu, v. zlomku 60 mm, 1649b (9:7).

Hrob XXXI

Zápisky J.Böhma: 1 - velká tuhovaná popelnice s pupky, 2 - menší tuhovaná popelnice, vedle železný nožík, 3 - drobný koflíček. Nádoby 2, 3 a, žel, nožík se nedochovaly.

1) Amforovitá nádoba s pupky, vyhlazeného černohnědé barvy, vnitřek hnědočerný, v. 191 mm, 1651 (13:1). 2) Část mísy poškozeného špinavě okrového povrchu, vnitřek hlazen, okrově šedý, v. zlomku 86 mm, 1650 (13:2).

Hrob XXXII

1) Amforovitá nádoba s pupky, vyhlazeného hnědé barvy, v. 180 mm, 1652 (11:2, 26:5). 2) Nízká amforovitá nádoba zdobená rastrem, povrch pečlivě vyhlazen a tuhovaný, v. 112 mm, 1653 (11:3). 3) Zdobený hrneček se 2 uchy, kdysi hlazeného hnědočerného povrchu, v. 110 mm, 1654 - nád. 10 (11:4, 26:3). 4) Část velké mísy, poškozeného šedivě okrového povrchu, v. zlomku 107 mm, 1655 (11:1). 5) 6 zlomků náramku z bronzové tyčinky, na vnější straně oblé, hrubé patiny - nedochovaly se, 1656.

Hrob XXXIII

Zápisník J.Böhma: 1,2 - popelnice krytá mísou, v popelnici na spálených kostech zlomky bronzového náramku, větší kosti u dna. 4 - drobný okřínek stojící v míse 3, 5,6 - nádoba krytá mísou, 7 nádobka dnem vzhůru, kryje nád. 9. 8 - dnem vzhůru obrácená nádoba, 10 - nádoba s poklicí 11, 12 - krajáč dnem vzhůru, 13 - vodorovně položená hrubá nádoba s uchem. Celkem nalezeno 13 - 14 nádob, z nichž se dochovalo 7.

1) Drobný koflík vejčitého těla, značně poškozeného šedého povrchu, v. 55 mm, 1989 - nád. 3 (16:5). 2) Koflík hlazeného červenohnědé barvy povrchu se stopami tuhy, v. 50 mm, 1994 - nád. 3 (16:3). 3) Amforovitá nádoba s chybějícím okrajem, zdobená, poškozeného šedivě hnědé barvy povrchu, v. 150 mm, 1996 - nád. 5 (16:4). 4) Hrneček se 2 uchy, zdobený, hlazeného šedého povrchu, v. 102 mm, 1986 - nád. 7 (16:1). 5) Drobná amforovitá nádobka, zdobená, seřezaného a otlučeného povrchu, v. 72 mm, 1985 - nád. 8 (16:7). 6) Podobný koflík téměř konických stěn, hlazeného červenohnědé až okrového povrchu, v. 55 mm, 1987 - nád. 9 (16:3). 7) Koflík vyhlazeného povrchu se stopami tuhy, v. 49 mm, 1988 - nád. 11 (16:2).

Hrob XXXIV

Bez dokumentace a nálezů.

Hrob XXXV

Velká popelnice krytá poklicí, kolem roztroušeny střepy drobných nádobek. Popelnice se nedochovala.

1) Drobná okřínovitá nádoba hlazeného povrchu, v. 53 mm, 1657 (14:4, 27:4). 2) Plochá poklička, na jedné straně hlazená, hnědočerné barvy, prům. 160 mm, 1658 (14:3, 27:5).

Hrob XXXVI

V hloubce 45 cm větší rozdrčená nádoba (1), kolem několik střepů jakoby z koflíčku (2). Kolem nádob hlína tmavě zbarvená s několika ojedinělými kůstkami. Zachoval se pouze koflík.

1) Koflík nebo miska hnědočerného pečlivě vyhlazeného povrchu, se stopami tuhy, v. 40 mm, 1659 (14:5, 27:3).

Hrob XXXVII

1) Polovina koflíku pečlivě vyhlazeného hnědočerného povrchu, v. 55 mm, 1660 (14:6).

Hrob XXXVIII

1) Spodek vejčitého květináče červenohnědého povrchu, vnitřek vyhlazen, černý, v. 118 mm, 1661 (14:7). 2) Spodek amforovité nádoby s drobnými pupky, hlazeného hnědočerného povrchu, v. zlomku 100 mm, 1662 (14:8). Přimíšený střepy dalších nádob a spálené kosti.

Hrob XXXIX

50 cm od hr. XXXV, 25 cm pod povrchem. 2 - velká mísa, v ní druhá mísa, mezi náđ. 2 a 3 střepy malé nádoby. V náđ. 3 drobná zničená mísa. 5 - květináč krytý miskou dnem vzhůru, za náđ. 6 ještě 2 drobné nádoby. Původně nejméně 10 nádob, z nichž se dochovalo 7.

1) Miska s okrajem zvednutým, zdobená na vnitřní straně žlábků. Povrch poškozen, hnědé barvy, v. 82 mm, 1663 (15:7, 27:6). 2) Mísa hlazeného hnědočerného povrchu, v. 62 mm, 1664 (15:2). 3) Mísa s válcovitým okrajem, hlazeného hnědého povrchu, v. 65 mm, 1665 (15:4, 27:7). 4) Drobná mísovité nádoba hlazeného hnědočerného povrchu, v. 73 mm, 1666 (15:3, 28:1). 5) Květináč vejčitého těla s hrotitými pupky, hlazený, červenohnědé barvy, v. 135 mm, 1667 (15:6, 27:8). 6) Koflík zaoblených stěn, pečlivě vyhlazeného hnědočerného povrchu, v. 60 mm, 1668 (15:5, 28:3). 7) Spodek nádoby porovitého šedoohnědého povrchu, v. zlomku 86 mm, 1669 (15:1).

Hrob XL

Pod střepy drobné nádoby stála nádoba dnem vzhůru (1), druhá stála normálně, v obou popel a kosti. 2 - drobný hrneček stojící v koflíku, 5,6 - drobná amfora dnem vzhůru, vedle koflík. Původně patrně 7 nádob, z nichž zůstaly 2.

1) Miska zaoblených stěn hrubého hnědočerného povrchu, v. 56 mm, 1670 (16:9, 28:2). 2) Amfora s chybějícím okrajem, zdobená, povrch vyhlazen, hnědošedé barvy, v. 120 mm, 1671 (16:8, 28:5).

Hrob XLI

V hloubce 60 cm: 1 - malá nádoba ve výši hrdla náđ. 3 s kostmi, 2 - mísa, 3 - dvojkonická nádoba ležící na boku, 4 - patrně dvě zcela rozpadlé nádoby ležely bokem pod náđ. 3, 5 - nádoba opřena o náđ. 4 a bok 6 (květináč), 6 - velká popelnice, v hrdle několik střepů, 7 - nádoba osamocená ve výši hrdla pop. 6, 8 - krajáč ve výši boků obou popelnic 6 a 10, 9 - trojuchá amfora, na ní několik střepů z menších šálků, 10 - druhá popelnice. Hrob obsahoval nejméně 12 nádob, z nichž se dochovalo 7.

1) Velká amfora, zdobená, povrch pečlivě vyhlazen, hnědočerné barvy, v. 184 mm, 1672 - náđ. 10 (17:5, 29:1). 2) Velká mísa s pupky na lomu, vyhlazeného povrchu hnědé barvy, na vnitřní straně stopy původního tuhování, v. 91 mm, 1673 - náđ. 8 (17:2, 28:8). 3) Drobná amforovitá nádoba původně zdobená, povrch dnes silně poškozen, v. 50 mm, 1674 (17:3, 28:7). 4) Část mísy hnědého vyhlazeného povrchu, v. zlomku 78 mm, 1675a (17:6). 5) Spodek nádoby, patrně amfory, hnědého vyhlazeného povrchu, v. zlomku 60 mm, 1675c (18:1). 6) Část velké mísy s náznakem ucha v podobě pupku pod lomem, 1675d (17:4). 7) Část koflíku, zdobeného, hlazeného okrově šedého povrchu, v. zlomku 53 mm, 1675f (17:1).

Hrob XLII

V hl. 50 cm nalezena popelnice krytá poklicí (1), na ní 2 uhlíky. Náđ. 5 představovala rozdrčená nádoba, u ní držadlo (idol?), 6 - 3 drobné nádoby, z nichž 1 byla celá, 7 - rozdrčená mísa a v ní 3 různé menší nádoby. Původně v hrobu bylo patrně 12 nádob a držadlo - idol, dochovalo se 10.

1) Okřínovitá hlazená nádoba černohnědé barvy, v. 191 mm, 1676 (19:1). 2) Zdobená amfora pečlivě vyhlazeného hnědého povrchu, na vnitřní straně stopy tuhy, v. 140 mm, 1677 - náđ. 1 (18:2). 3) Zhruba dvojkonická nádoba s ostře hraněným tělem, povrch kdysi hlazen, šedočerné barvy, v. 80 mm, 1678 - náđ. 2 (18:4, 28:4). 4) Mísa pečlivě vyhlazeného hnědočerného povrchu, v. 82 mm, 1679 - náđ. 7 (18:10). 5) Mísa s dovnitř vklopeným okrajem, černohnědá, na vnitřní straně stopy tuhy, v. 89 mm, 1680 (18:5, 29:2). 6) Talířek s přehnutým okrajem, kdysi hlazený, hnědočerný, v. 56 mm, 1671 - náđ. 2 (18:6, 29:4). 7) Mísovité nádoba pečlivě vyhlazeného okrového povrchu, v. 44 mm, 1682 - náđ.

7 (18:3, 29:3). 8) Květináč červenohnědého hrubého povrchu s pupky, v. 115 mm, 1683 - nád. 5 (18:9). 9) Spodek patrně amfory, hlazený, červenohnědý, v. zlomku 70 mm, 1684 - nád. 2 (18:8). 10) Část pokličky s válcovitým držadlem, vyhlazeného černohnědého povrchu, v. zlomku 50 mm, 1685 (18:7).

Hrob XLIII

V hl. 40 cm pod povrchem byly 2 poklopné mísy (1), pod nimi nádoba, vedle shluk různých nádobek stojících nebo ležících na boku. Na dvojkonicke nádobě ležela bronzová jehlička se 3 drobnými žeběrky. Podle muzejního inventáře hrob obsahoval 8 nádob a 4 bronzové předměty.

1) Drobná amforovitá nádoba pečlivě vyhlazeného hnědého povrchu, v. 70 mm, 1686 (19:8, 29:7). 2) Drobná zdobená nádoba vyhlazeného černohnědého povrchu, v. 58 mm, 1687 (19:9, 29:5). 3) Malý hrneček se 2 uchy, zdobený, pečlivě vyhlazeného černohnědého povrchu se stopami tuhy, v. 72 mm, 1688 - nád. 2 (19:2). 4) Drobná miska, zdobená žlábků, černohnědého povrchu, v. 52 mm, 1689 - nád. 2 (19:12, 29:9). 5) Koflík obličích stěn, červenohnědé barvy, v. 55 mm, 1690 (19:10). 6) Květináč s plastickou páskou a s 2 pupky, hrubého červenohnědého povrchu, v. 120 mm, 1691 (19:13). 7) Polovina koflíku oblého těla, černohnědé barvy, v. 40 mm, 1692 (19:13). 8) Část velké poklice zdobené záseky, s otvorem, hrubého červenohnědého povrchu, 1693 - nád. 1 (19:11). 9) Drobný náramek z bronzové tyčinky polokruhovitého profilu, špinavě zelené patiny, rozm. 47 x 44 mm, 1694a (19:7). 10) 3 zlomky náramku z bronzové tyčinky čočkovitého profilu, špinavě zelené patiny, d. 54, 36 a 22 mm, 1694b (19:6). 11) Bronzová spirálka z drátu, špinavě zelené patiny, uvnitř spálená kůstka, prům. 10 mm, d. 12 mm, 1694c (19:5). 12) Zlomek bronzové pokličky, špinavě zelené patiny, prům. 9 mm, 1694d (19:4).

Hrob XLIV

Zápisky J. Böhma: hl. 55 cm od povrchu. 3,4 - jedna nebo dvě úplně rozdrčené nádoby, 6 - malý koflík, 7 - půlměsícovitý idol, ležící vodorovně a spojující 2 skupiny koflíků, 8 - malá miska, 9 - malý koflíček, v něm pěkné střepy jiného, menšího, 10 - koflík s ouškem, 11 - pěkný krajáč. Nejméně 10 nádob zachováno 8, chybí rovněž idol.

1) Amforovitá nádoba vyhlazeného hnědého povrchu, v. 105 mm, 1695 (20:5, 30:3). 2) Nízká amforovitá nádoba pečlivě vyhlazeného povrchu, v. 67 mm, 1696 - nád. 5 (20:7, 30:2). 3) Zdobená okřínkovitá nádoba, povrch hlazen, se stopami tuhování, v. 65 mm, 1697 (20:1, 30:4). 4) Miskovitá nádoba pečlivě vyhlazeného hnědého povrchu, v. 40 mm, 1698 (20:3, 29:6). 5) Zdobený koflík, povrch pečlivě vyhlazen, hnědavé barvy, v. 57 mm, 1699 (20:2, 29:8). 6) Hrubý koflík s masivním uchem, poškozeného povrchu, vnitřek černý, v. 63 mm, 1700 (20:6, 28:6). 7) Koflík téměř konických stěn, zdobený, v. 93 mm, 1701 (20:4, 30:5). 8) Spodek květináče hrubého hnědého povrchu, vnitřek šedý, v. zlomku 85 mm, (20:8).

Hrob XLV

Hrubší mísou krytá drobnější nádobka. V nádobách žádné stopy kostiček, zato asi 15 cm hluboko pod nádobami na ploše 30 x 40 cm rozhozena hlína černé barvy a popelu v úzké vrstvičce. Nálezy se nedochovaly.

Hrob XLVI

1) Velká okřínovitá nádoba s kostmi, pečlivě vyhlazeného hnědého povrchu, v. 197 mm, 1703 (21:1). 2) Drobný květináč s pupky, světlehnědý, v. 90 mm, 1704 (21:3, 30:6). 3) Konický spodek nádoby černé barvy, v. 110 mm, 1705 (21:2). 4) Střepy z nerekonstruovatelného květináče, špinavě červenohnědého povrchu, 1706.

Nálezy bez dochovaných hrobových celků:

1) Miskovitá amforovitá nádoba, zdobená, vyhlazeného černého povrchu, v. 105 mm, 1707 (22:1, 30:7). 2) Květináč se 2 uchy, hrubého hnědočerného povrchu, v. 112 mm, 1708 (20:10). 3) Talířek s vodorovně přehnutým okrajem, pečlivě vyhlazeného hnědočerného povrchu, v. 60 mm, 1709 (22:6, 30:8). 4) Podobný talířek, v. 50 mm, 1710 (22:5). 5) Další podobný talířek, v. 45 mm, 1711 (21:6). 6) Koflík poškozeného červenohnědého povrchu, v. 50 mm, 1712 (21:4). 7) Plochý koflík, zdobený, hlazeného šedoohnědého povrchu, v. 36 mm, 1713 (22:9). 8) Podobný zdobený koflík, hnědočerný, vnitřek červenohnědý, v. 43 mm, 1714 (22:3). 9) Spodek amforovité nádoby poškozeného černého povrchu, v. 65 mm, 1715 (22:4). 10) Část spodku amforovité nádoby s pupky, černohnědého povrchu, v. zlomku 140 mm, 1716 (22:7). 11) Zdobená amfora, v. 160 mm, 1717 (21:7). 12) Poklička s válcovitým držadlem, hlazeného červenohnědého povrchu, prům. 100 mm, 1718 (21:5). 13) Střepy z výdutě nerekonstruovatelné nádoby, kdysi hlazeného okrově šedého povrchu, 1719. 14) Amforovitá nádobka s pupky, hlazeného černého povrchu, v. 195 mm, 1991 (22:10). 15) Amforovitá zdobená nádoba s chybějícím okrajem a dnem, pečlivě vyhlazeného černého povrchu, v. 92 mm, 1992 (22:2). 16) Zdobený hrneček se 2 uchy, vyhlazeného červenohnědého povrchu, v. 134 mm, 1993 (20:9). 17) Koflík oblého těla hlazeného povrchu se stopami tuhování, v. 25 mm, 1997 (22:8).

Rozbor nálezů:

Pořební ritus na platěnickém pohřebišti byl výhradně žárový, poznatky o úpravách hrobů jsou však více jak skrovné. U většiny hrobů byla patrně znatelná hrobová jáma, J.L. Přič tuto skutečnost často zdůrazňuje, J. Böhm pouze v případech velmi tmavého zbarvení (např. hroby XXVIII, XXXVI). Nejmladší pohřby byly uloženy vždy v malé jamce nebo jamka byla vedle nádob (hrob II). V zásypu mezi nádobami často nalézány ojedinělé spálené kůstky a střepy (hroby

XXVIII, XXXIII, XXXVI), v jednom případě byla tmavá vrstvička pod nádoba-mi (hrob XLV). Většina pohřbů byla popelnicových, jen u hrobu VI jde jasně o jámový pohřeb, v hrobě XLV se uvádí absence spálených kůstek. V hrobě XL byly 2 nádoby označeny jako popelnice.

Počet nádob v hrobech, pomineme-li nejmladší hroby I - X, dosahoval maximálně jen vyjíměčně 15 (hroby XVI, XXVI) nebo 14 (hroby XIX, XXXIII). Kolem 10 nádob to byly v hrobech XXI, XXXIV, XLIV, ostatní hroby obsahovaly 2 - 5 nádob, což je poměrně málo, srovnáme-li obsah hrobů vykopaných J.L.Příčem či jinými nově vykopanými lokalitami (např. Opatovice n. L., Kostelec n. Orli.)¹¹⁾. Rovněž kovových předmětů hroby v r. 1926 vykopané mnoho neobsahovaly a většinou, zvláště železné milodary se nedochovaly. Z 46 hrobů pouze 7 doprovázely kovové milodary (dochovány ve 3).

Část pohřebiště v Platěnicích, zkoumaná v r. 1926 není časově jednotná a zhruba se rozpadá do 4 částí. Ke klasickému "platěnickému" stupni, který se tak výrazně projevil v úseku zkoumaném v r. 1901, náleží jen minimum pohřbů. K nejstarší skupině hrobů zatím známých z platěnického pohřebiště lze řadit hroby vycházející ještě z pozdní doby bronzové, z konce I., a začátku II.stupně slezskoplatěnické kultury podle třídění J. Filipa¹²⁾. Hrob XXXII má amforu s pupky zcela obdobnou amfoře z hrobu 38 z Třebešova¹³⁾ či z Březiny¹⁴⁾. V hrobě XV v Březině¹⁵⁾ ji doprovází hrneček, podobně jako v Platěnicích. Nádobka s rastrovanou výzdobou se z celkového charakteru hrobu vymiká a patrně sem nepatří. Hrob XXXV byl velmi chudý, ale drobná nádobka s pokličkou nasvědčujíc, že zařazení do této skupiny je správné. Poslední dva hroby jsou však velmi charakteristické. V hrobě XL byla drobná amfora, podobná byla i v hrobě XLI. Obě jsou zcela typické pro I.stupeň, přecházejí běžně i do stupně II. (např. Třebešov, Skalice). Je pozoruhodné, že podobné pohřby se vůbec nevyskytují v úseku pohřebiště zkoumaném J.L.Příčem, běžné jsou na pohřebišti v Úhřetě-cích¹⁶⁾, kde tvoří jádro zkoumané části nekropole.

Druhou skupinu hrobů z r. 1926 tvoří celky z II. nebo počátku III.stupně slezskoplatěnické kultury, tedy z přechodní fáze mezi HB a HC, která je nejpočetnější. Ukazuje to především hrob XIX, který pokud není pomíchaný, má materiál výrazně ještě navazující na staré tradice - koflík zdobený vodorovnými pásy rýh a trojúhelníčky, amforovitou nádobu s pupky a části amfor zdobených žlábků a rýhami společně již s nádobami charakteristickými pro III.stupeň - miskovitou amforovitou nádobu či květináč s dovnitř vklopeným okrajem. Amforovitá nádobka se širokými žlábků na hrdle pochází z klasického hrobu II.stupně v Dobřenicích¹⁷⁾. Zásobnice se v žárových hrobech slezskoplatěnické kultury neobjevují často, do zásypu hrobových jam se někdy dostanou zlomky zásobnicovitých nádob, silně přepálené, z pohřební hranice. Zásobnice s plastickou páskou byla nalezena v hrobě IV z Wroclavi-Zakrzrów¹⁸⁾, který můžeme zařadit ještě do HB, zásobnice ze Zlína-Malevic¹⁹⁾ je patrně současná s naším exemplářem. Zlomky železného náramku a jehlice s kulovitou hlavicí z platěnického hrobu XIX se přibližují spíše III.stupni.

V obsahu hrobu XXI najdeme koflík zdobený vodorovnými pásy rýh a dvojchý květináč, které reprezentují staré tvary, pohromadě s koflíky charakteristickými pro III.stupeň s dolíčky na lomu a výzdobou trojúhelníčků. Důležitý je zlomek miskovitě nádoby s plasticky členěným tělem, který běžně vystupuje až ve III.stupni (rozběr viz u hrobu XVI).

Tvary nádob z hrobu XXV vývojově vycházejí ještě z I.stupně. U hrobu XXVI nemáme jistotu, zda nedošlo k pomíchaní náleží. Jsou zde nádoby starého typu, jako amfora, drobná zdobená amfora či zdobený hrneček s uchy společně s tvary vysloveně mladými jako je miskovitá amfora zdobená visčými trojúhelníčky. Kulovitá amforovitá nádobka s vodorovnými rýhami na hrdle může ještě náležet II.stupni²⁰⁾, podobně jako msa se zataženým okrajem. Zvláštním tvarem, pro který zatím nemáme analogie, je velká nádobka s uchem na horní části těla (tab. 12:5).

Hroby XXX, XXXI a XXXII můžeme zařadit k II.stupni bez obtíží. V hrobě XXX jsou to amforovitě nádoby s polokruhovitou výduť, zdobené dolíčky nebo šikmými rýhami, v hrobech XXXI a XXXII velké amforovitě nádoby se skupinou pupků na rozhraní hrdla a těla, které tvoří charakteristické znaky II.stupně. Nízká amforovitá nádobka zdobená rastrovanými páskami z hrobu XXXII opět ukazuje na vývoj ke klasickému III.stupni. U hrobu XXXIX si ještě nejsme jisti, zda ho můžeme řadit ještě k II.stupni nebo již k III., jak by nasvědčovala drobná amforovitá nádobka nebo květináč s pupky, potom by náležel staré fázi III.stupně slezskoplatěnické kultury. Totéž lze říci o hrobě XLIV, kde jen malá nádobka zdobená do sebe vkládanými trojúhelníky ukazuje na starší základ, ostatní tvary - koflík a miskovitě nádoby patří plně halštatskému stupni. K hrobovému celku náleží patrně idol bez ploché destičky, který je běžný až ve III.stupni²²⁾, podle J. Filipa se objevuje již ve stupni II.²³⁾

Hrob XLII spojuje prvky obou stupňů. Ze starého základu dožívá zdobená amfora, květináč s pupky a především velká okřínovitá nádobka, sloužící patrně za popelnici. Z nových mladších tvarů je to talířek s vodorovně přeloženým okrajem, miska se zataženým okrajem, drobná miskovitá nádobka a poklička s dutým držadlem. Zcela zvláštním tvarem je kulovitá nádobka s vodorovně ostře členěným tělem, která zdánlivě napodobuje podobné misky ze III.stupně.

Nálezy z hrobu XLIII nečiní potíže, jsou zcela typické pro II.stupeň, zvláště drobný hrneček s dolíčky²¹⁾. Navíc hrob obsahuje milodary výhradně z bronzu. Rovněž hrob XLVI má okřínovitou nádobu vysoké plynulé profilace, svoji konstrukcí již blízkou amforovitým zásobnicím. Do této skupiny klademe i hroby s minimálně dochovaným inventářem: hrob XX s okřínovitou nádobou, hrob XXVIII s květináčovitou nádobou a hroby XXXVI, XXXVII s miskou či koflíkem. Z hrobu XXXVIII pouze spodky 2 nádob, spodek velké amforovitě nádoby s pupky může náležet k počátkům III.stupně.

Třetí chronologickou skupinu zkoumaného úseku pohřebišť v Platěnicích tvoří hroby náležející k mladému úseku doby halštatské (HC), které tvořily dominantní postavení v části pohřebišť zkoumaném v r. 1901 J.L. Přím. Z výzkumu v r. 1926 však k tomuto období patří nejméně pohřby, prakticky pouze 3 hroby (XV, XVI, XXIX). Hrob XV vedle zdobených koflíků obsahoval části amfory se širokými žlábkami, které jsou běžné na platěnickém pohřebišti jak na amforovitých tvarech (např. hroby 1, 24 - Vlasáková), tak na mísovitých tvarech²⁴). Vedle nádob nalezen plochý hliněný symbol bez talířovité destičky, s konci mírně rohovitě zvednutými. Je pozoruhodné, že na platěnickém pohřebišti většina nalezených symbolů byla bez spodní destičky (hrob 10 - Pravda, hroby 24, 68 - Daněk, hr. 37 - Vlasáková²⁵). Na některých pohřebištech nacházíme oba způsoby těchto symbolů, znázorňujících býčí rohy a náležející k symbolům plodnosti, společně (např. Ředice, Dobřenice), jinde výhradně na spodních destičkách (Kunětice²⁶, Opatovice n. L.²⁷).

Klasickým příkladem této skupiny vyvinutého III. stupně slezskoplatěnické kultury je hrob XVI, kde nacházíme většinu běžných, ale charakteristických tvarů nádob. Je zde velká amforovitá zásobnice, náležející k vysokým štíhlým tvarům (jako např. Kunětice, hrob VIII/1934²⁸, Ohnišfany²⁹, Podhradí u Luhačovic³⁰). Květináče mají dovnitř vklopený okraj a jsou zdobené pupky, někdy ještě doplněné plastickou páskou. Koflíky v tomto celku jsou jednoduché s obklým tělem, zdobené rýhami nebo rastrovanými páskami. Mísovitě tvary mají obklý spodek, okraj má náběh na zatažení dovnitř a drobným lalůčkem. Pozornosti si zaslouží miska s drobným ouškem na okraji, jejíž tělo je ostře plasticky členěno (tab. 6:6). Podobné nádoby, s jejími zlomky jsme se setkali již u hr. XXI, lze nazvat "luxusním zboží" a jen ojediněle se s nimi setkáváme na východočeských pohřebištech (Předměřice n. L., hr. 1/1903)³¹). Častější jsou na nekropolích ve Slezsku, kde jsou často zdobeny malováním (např. Cieszków, hr. XXIV³²), hr. XLV³³), Polanka, hr. II³⁴), Wolów, hr. XVIII³⁵), Kietrz, hr. 71³⁶). Malovaná výzdoba v podobě krátkých proužků černé barvy na okrovém podkladě se vyskytla na okraji žlábků zdobeného hrnečku (tab. 6:3). Musíme znovu zdůraznit, že malování se objevuje na všech východočeských pohřebištech III. stupně, i když nikoliv v takovém rozsahu a takové rozmanitosti ornamentu jako na pohřebištech polských.³⁷) Ve starších nálezech byla výzdoba smyta (např. Ředice) nebo se křehké tenkostěnné nádoby nedochovaly. Zlomky okřínovité nádoby z hr. XVI z Platěnic nemusí k pohřbu náležet, mohly patřit k staršímu, narušenému hrobu.

Z hrobu XIV se dochoval pouze květináč, který svým charakterem do této skupiny zcela zapadá. Podobně z hrobu XXIX máme k dispozici pouze nízkou mísovitou nádobu, kterou rovněž řadíme ke III. stupni.

K poslední, nejmladší skupině, náleží hroby první desítky, objevené při zahájení výzkumu v r. 1926 na poli p. Daňka. Bohužel byla prozkoumána jen malá část této okrajové, ale pro poznání konečné fáze lidu popelnicových polí tak důležité části nekropole. Výzkum byl tehdy zaměřen především k získání co nejvíce keramického materiálu a tyto pozdně halštatské pohřby byly nejen z

tehdejšího pohledu "chudé" (obsahovaly 1 nebo 2 nádoby) a navíc byly uloženy poměrně řídko (snad kryty malými mohylkami). Náleží sem celkem 10 hrobů (hr. I-X), které podle J. Filipa patří jeho IV. stupni slezskoplatěnické kultury³⁸), dnes toto období všeobecně nazýváme pozdní dobou halštatskou.

Na pohřebišti v Platěnicích byly hroby této skupiny uloženy poměrně mělce, v hloubce 20 - 45 cm pod povrchem. V současné době je většina podobných hrobů zcela zničena orbou, což dokumentuje skutečnost, že za posledních 30 let nebylo zkoumáno ani jedno pozdně halštatské pohřebišť v celých východních Čechách (zachráněny pouze 2 pohřby z míst, kde se neoralo). Hroby z Platěnic zůstanou jistě nadále v popředí zájmu tohoto ne ještě dobře známého koncového období lidu popelnicových polí. Pohřby v Platěnicích byly uloženy v malých jamkách o prům. maximálně 60 cm, vyplněné tmavou, nejčastěji černou hlínou s uhlíky a ojedinělými kůstkami. V jednom případě (hr. II) byla jamka vedle nádob. Bezpečně byl zjištěn i jámový hrob VI pouze s rozhozenými kůstkami a ojedinělými střepy. Pohřby obsahovaly většinou jen 2 nádoby - urnu přikrytou miskou. Za popelnicou posloužila amforovitá nádoba (hr. II, IV), květináčovitá nádoba (hr. VIII, X) a především lahovitá nádoba (hr. I, III, V). Misky měly dovnitř vklopený okraj (hr. II, VIII, IX), v jednom případě s výzdobou na vnitřní straně (hr. VIII). Místo mísy jednou bylo použito pokličky s dutým držadlem (hr. X), která je typická pro předchozí III. stupeň slezskoplatěnické kultury. Jako milodar byl v hr. IX přiložen nezdobený koflík.

Tyto nejmladší pohřby na pohřebišti v Platěnicích nám reprezentují zatím poslední zachytitelnou složku lidu popelnicových polí před jeho splynutím v latěnském (keltském) prostředí. Sledovali jsme pozvolný a plynulý vývoj slezskoplatěnické kultury na platěnickém pohřebišti od sklonku I. stupně, náležejícím ještě pozdní době bronzové (HB), přes přechodní fázi stupně II. (HB3) a charakteristickou fázi platěnického pohřebišť ve III. stupni (HC). Zmíněné nejmladší hroby s lahovitými nádobami se všeobecně kladou do období HD až LA³⁹) a nacházejí se na širokém středoevropském území. Těžko však sledujeme žárové hroby z průběhu HD, které na pohřebišti musíme předpokládat vzhledem k naznačenému plynulému vývoji. Podobně potíže se vyskytují při hodnocení i na jiných pohřebištech nejen ve východních Čechách. Obdobná situace je i na velkém, nově prozkoumaném pohřebišti v Kiertzu⁴⁰). Vyčlenění hrobů náležejících do stupně HD na slezskoplatěnických pohřebištech naráží, podle mého mínění, především na nedostatek kovových milodarů, hlavně spon, které umožňují jemnější klasifikaci. V průběhu 6. stol. př. Kr. (patrně ke konci)⁴¹) dochází k násilnému zničení hradišť lidu popelnicových polí. Polští badatelé tyto události spojují s vpádem Skýtů⁴²). Požárem zničená hradiště ve východních Čechách (Topol⁴³), Skalice - "Pardědub"⁴⁴) s tímto vpádem spojovat nemůžeme, zřejmě se staly kořistí prvních výpadů protokeltských skupin. Plynulý vývoj slezskoplatěnické kultury tím nebyl zcela přerušen, jen v hrobovém inventáři je možno pozorovat nápadné schudnutí (např. v Opatovicích n. L., hr. 21⁴⁵), podobný jev pozoruje J. Nekvasil na pohřebišti v Moravičanech⁴⁶). Byly přeru-

šeny obchodní kontakty s vyspělou jižní oblastí. Pozornost obchodníků se obrátila k vznikajícím bohatým knížecím centřům v horním Podunají a Porýní. Proto velmi těžko jen v keramické produkci sledujeme přechodné hroby z HC do HD. Lépe jsme snad u sídlištního materiálu, který však, alespoň z oblasti východních Čech, čeká z větší části na zveřejnění⁴⁷⁾. Tzv. chudnutí žárových hrobů na sklonku HD a průběhu LA není chudnutím obyvatelstva, ale všeobecnou změnou pohřebního ritu, kdy keramika přestává být znakem bohatství. Tato změna je znatelná opět v širokém území lidu popelnicových polí. Zatím nedovedeme posoudit jak hluboko do doby laténské lze klást tyto jednoduché žárové hroby. M.Gedl hroby z Kietzru datuje od HD3 do LB1⁴⁸⁾, tedy až do poč. 4.stol.př.Kr.. Ve východních Čechách bude situace patrně obdobná, pozoruhodné je, že většina plochých kostrových keltských pohřebišť se soustřeďuje v místech osad původního obyvatelstva (např. Plotišťe n. L., Hořenice, H.Dobrá Voda). Mezi kostrovými hroby se objevují i hroby žárové (Hořenice, Lochenice). Do okrajových oblastí, např. na Choceňsko nebo Rychnovsko, se keltské skupiny dostávají poměrně pozdě (až v 2.stol.př.Kr.), tam lid popelnicových polí zůstává jedinou složkou obyvatelstva. Jeho další osudy již nedovedeme z archeologického materiálu dobře sledovat.

Část pohřebišť v Platěnicích, zkoumaná v r. 1926 přes všechny nedostatky starých výzkumů, nám přináší závažné poznatky k vývoji celé nekropole. Zdá se, že pohřebišť jako celek není zcela vyčerpáno. Lid popelnicových polí zde začal pohřbívat již v období lužické kultury a to dokonce v jeho starém stupni (BD)⁴⁹⁾, objevují se zde i hroby z mladého stupně (HA2). Zatím známé pohřby ze slezskoplatěnické kultury začínají až na sklonku I.stupně podle třídění J.Filipa (HB2). Chybí tedy dosud část pohřebišť náležející k průběhu I.stupně (HB1-2), kterou můžeme předpokládat vzhledem k dalšímu plynulému vývoji (podle J.L.Píče vzdálenost mezi lužickou a jím vykopanou slezskoplatěnickou částí pohřebišť byla 50 m). Přechodný II.stupeň slezskoplatěnické kultury (HB3-HC) byl zvlášť zastoupen při výzkumu v r. 1926. Následný III.stupeň z průběhu HC, dominantní při výzkumu v r. 1901, byl v r. 1926 zachycen jen okrajově několika hroby. Je možno předpokládat, že tento časový úsek byl již na pohřebišti zcela vyčerpán. V r. 1926 byla zachycena nejmladší část nekropole v podobě jednoduchých žárových hrobů z pozdní doby halštatské (IV.stupeň J.Filipa), která rovněž nebyla zcela vyčerpána. Pohřebišť v Platěnicích se patrně dočkalo příchodu historických kmenů a někdy v průběhu 4.stol.př.Kr. tato nekropole končí.

Poznámky:

- 1) J.L.Píč, Nový typ žárových hrobů v Čechách, II. Žárové hroby v Platěnicích, PA XX 1902-3, 479-508.
- 2) J.L.Píč, Starožitnosti země české, II, 3, Praha 1905, 53-88.

- 3) J.Filip, Popelnicová pole a počátky doby železné v Čechách, Praha 1936-7.
- 4) J.Hralová, Postavení dvou halštatských seker z Platěnic, ČNM CXXXIV 1965, 132-138.
- 5) Zapisník J.Böhma č. 2, str. 6-22, uloženy v archívu ARÚ ČSAV v Praze.
- 6) J.L.Píč, Starožitnosti II, 3, 285.
- 7) Zapisník II, 216.
- 8) J.L.Píč, Nový typ, tab. LXVII.
- 9) Nereprodukovatelný negativ je uložen ve sbírce ng. VČM v Pardubicích.
- 10) V.Vokolek, K současné archeologické práci ve východních Čechách, Zpravodaj KMVČ v Hradci Králové 1992, v tisku.
- 11) J.Rataj, V.Vokolek, Lužické a slezskoplatěnické pohřebišť v Opatovicích n. L., PA LIII 1962, 19-66. V.Vokolek, A cemetery of the Silesia-Platěnice culture at Kostelec-nad-Orlicí, Archaeology in Bohemia 1986-1990, Praha 1991, 206-209.
- 12) J.Filip, Popelnicová pole, 51 sq.
- 13) V.Vokolek, Pohřebišťe a sídliště lidu popelnicových polí v Třebešově, Hradec Králové 1966, tab. XLIV:1.
- 14) J.Filip, Žárové pohřebišťe v Březině, PA XXXVII 1931, 81-92, tab. V:23.
- 15) tamtéž, tab. VI:10, 28.
- 16) J.L.Píč, Nový typ žárových hrobů v Čechách, I. Žárové hroby u Úhřetic, PA XX 1902-3, 467-478.
- 17) nepublikováno, hr. 11/1912, M Hradec Králové, inv.č. 1524.
- 18) J.Domanska, J.Golubkow, Wyniki badan ratowniczych prowadzonych w 1962 r. na cmentarzysku cialopalnym kultury luzyckiej we Wrocławiu-Zakrzowie, Silasia Antiqua 16, 1974, 105-139, obr.7.
- 19) V.Dohnal, Kultura lužických popelnicových polí na východní Moravě, Fotes Archaeologiae Moraviae X, Brno 1977, č. 83.
- 20) Viz J.Filip, Popelnicová pole, obr. 36 (Ředice, Rosice n. L.).
- 21) tamtéž, obr. 36:11.
- 22) V.Vokolek, Slezskoplatěnické pohřebišťe v Kuněticích, Východočeský sborník historický 2, 1992, 1-32.
- 23) J.Filip, Popelnicová pole, 87.
- 24) J.L.Píč, l.c., tab. LXIII:13, LXIII:23, LXIV:14.
- 25) tamtéž, tab. LXII:8, LVII:20,21, LXIV:12.
- 26) V.Vokolek, Slezskoplatěnické pohřebišťe v Kuněticích, Východočeský sborník historický 2, 1992, 1-32.
- 27) J.Rataj, V.Vokolek, l.c.
- 28) V.Vokolek, l.c., tab. 5:5.
- 29) J.L.Píč, Starožitnosti II, 3, tab. XLIX:1.
- 30) V.Dohnal, l.c., č. 378.
- 31) M Hradec Králové, inv.č. 1604.

32) J.Domanska, J.Golubkow, Materiały z cmentarzyska ciałopalnego kultury luzycyckiej w Cieszkowie, pow. Milicz, z badań w 1973 roku, Silesia Antiqua XVII 1975, 79-136, obr. 24.

33) J.Domanska, J.Golubkow, Materiały z cmentarzyska ciałopalnego kultury luzycyckiej w Cieszkowie, woj. Wrocław, z badań w 1973 roku, Silesia Antiqua XVIII 1976, 77-119, obr. 21.

34) T.Kaletyn, Cmentarzysko ciałopalne kultury luzycyckiej z wczesnej epoki żelaza w Polance, pow. Legnica, Silesia Antiqua III, 1961, obr. 10:d.

35) T.Różycka, W.Różycki, Prace ratowniczo-zabezpieczające na cmentarzysku kultury luzycyckiej w Wolowie Śląskim w latach 1958-1959, Silesia Antiqua III 1961, 39-75, obr. 8:a,g.

36) M.Gedl, Cmentarzysko halsztackie w Kietrzy, pow. Głubczyce, Wrocław-Warszawa-Kraków-Gdańsk 1973, tab. XXVII:3.

37) R.Glaser, Die bemalte Keramik der früher Eisenzeit in Schlesien, Leipzig 1937. M.Remiszewska-Lowczycka, Śląska ceramika malowana z okresu halsztackiego, Śląza I, Wrocław 1958, 23-40. S.Alfawicka, Ceramika malowana okresu halsztackiego w Polsce, Wrocław-Warszawa-Kraków 1970.

38) J.Filip, Popelnicová pole, 10-106.

39) R.Pleiner a kol., Pravěké dějiny Čech, Praha 1978, 526-528.

40) M.Gedl, Groby ze schyłku fazy kultury luzycyckiej na cmentarzysku w Kietrzy, woj. Opolskie, Prace i materiały Muzeum Archeologicznego i etnograficznego w Łodzi, Seria Archeologiczna, sv. 25, 1978, 129-139. Tým, Schyłek kultury luzycyckiej w południowo-zachodniej Polsce, Zeszyty Naukowe Uniwersytetu Jagiellońskiego DCCXLIV, Prace Archeologiczne, 37, 1985.

41) Z.Bukowski, The Scythian influence in the area Lusitanian culture, Wrocław-Warszawa-Kraków-Gdańsk 1977, 288-291.

42) Tamtéž, 267-269.

43) V.Vokolek, J.Sigl, Zjišťovací výzkum v Topole, Zpravodaj KMVČ Hradec Králové, V 1978, 22-26.

44) J.Filip, Popelnicová pole, 165.

45) J.Rataj, V.Vokolek, Lužické a slezskoplatěnické pohřebiště v Opatovicích n. L., PA LIII 1962, 19-66.

46) J.Nekvasil, Die jüngere und späte stufe des Hallstattabschnittes der Lausitzer kultur in Mähren, Symposium zu Problemen der jüngeren Hallstattzeit in Mitteleuropa, Bratislava 1974, 253-310.

47) V.Vokolek, Pozdně halštatské sídliště v Holohlavech, AR XXXIX 1987, 507-518. Tým, Sídliště z pozdní doby halštatské a hradištní v Čechově, AR XLIV 1992, 540-547.

48) M.Gedl, l.c. 1987, 33, 48.

49) J.L.Piř, Starožitnosti II, 3, 285.

Das Gräberfeld der Urnenfelderkultur in Platěnice (Zusammenfassung)

Das Gräberfeld in Platěnice (Bezirk Pardubice) wurde im Jahre 1901 entdeckt, als J.L. Piř durch systematische für das damalige Landes (National) museum unternommene Ausgrabungen eine Fläche von 2 000 m² mit insgesamt 156 Brandgräber durchsuchte und die jüngere Stufe dieser Urnenkultur als Begräbnisstätten Platenicer Kultur benannte.

J. Filip, der dabei eine allmähliche Entwicklung der schlesischen Phase in die Platenicer erkannte, fasste diesen Zeitabschnitt als schlesisch-platenicer Kultur auf. Unter Führung von J. Böhm setzte das damalige Staatliche archäologische Institut die Nekropolisdurchsuchung im Jahre 1926 fort und erhob für die Sammlungen des Museumsvereines in Pardubice weitere 46 Gräber, welche zum Gegenstand dieser Arbeit wurden. Das Gräberfeld dehnte sich auf rechtem Ufer des Flusses Loučná zwischen dem Flusse und der aus Platěnice nach Dašice führenden Landstrasse aus. Da die Vermessung der unternommenen Forschung nicht erhalten blieb, kann die Forschungsetappe vom Jahre 1926 nur annähernd in den südwestlichen und östlichen Rand des Gräberfeldes lokalisiert werden.

Von 46 Gräbern ist bei 10 kein Inventar erhalten (Gr. VI, XI - XIII, XVII). Bei den nicht unmittelbar nach der Erforschung unternommenen Laborarbeiten dürfte es in einigen Fällen zur Vermischung des keramischen Materials, vielleicht auch zum Verlust der Gräbergesamtheiten gekommen sein. Die Mehrzahl von Liebesgaben aus Metall, vorzugsweise aus Eisen, blieb auch nicht erhalten. Zu mehreren Gräbern ist es gelungen, in J. Böhms Notizbuch Anmerkungen und schematische Skizzen von Niederlegung der Gefäße zu finden.

Der Begräbnisritus in Platěnice entdeckten Gräber war ausschliesslich ein Feuerritus. Bei der Mehrzahl der Gräber war die Grabgrube gut bemerkbar, eine überwiegende Zahl von Gräbern waren Urnenfeldgräber. Nur das Grab VI. war merklich ein Grubengrab, im Grabe XLV vermerckt J. Böhm die Absenz von verbrannten Knöchlein.

Die Zahl der (in den Gräbern vorgefundenen Gefäße mit Ausnahme der Gräber I - X) erreichte maximal 15 (Gr. XVI, XXVI) oder 14 (Gr. XIX, XXXIII). Rund um 10 Gefäße umfassten die Gräber XXI, XXIV und XLIV, bei den übrigen erreichte die Zahl nur 1 - 5 Gefäße. Metallene Liebesgaben begleiteten 7 Gräber (erhalten geblieben sind sie bei 3).

Der im Jahre 1926 erforschte Teil des Gräberfeldes in Platěnice zerfällt in 4 Zeitabschnitte. Zur ältesten Gruppe sind die Gräber XXXII, XXXV, XL, XLI einzureihen. Diese Gräber gehen noch aus später Bronzezeit aus, also vom Ende der I. Stufe oder vom Anfang der II. Stufe der schlesisch-platenicer Kultur nach J. Filip's Klassifizierung, nach H. Müller - Karpe HB 2. Kongruente Gräber in dem von J.L. Piř durchforschten Nekropolisabschnitte wurden nicht erfasst.

Die zweite Gräbergruppe bilden Funde aus dem II. oder Anfang des III. Stufens der schlesisch-platenicer Kultur, also die aus HB 3 bis HC. Das Inventar einzelner Gräber kann vermischt worden sein, der Übergangscharakter der Funde ist aber ganz evident. In diese Gruppe gehören die meisten Gräber aus dem Jahre 1926, im Jahre 1901 wurden sie nur vereinzelt erfasst (Gr. XIX, XX, XXV, XXVI, XXVII, XXX, XXXI, XXXII, XXXVI, XXXVII, XXXVIII, XXXIX, XLII, XLIV; XLIII, XLVI).

Die dritte Gräbergruppe aus dem Jahre 1926 bilden die zu der jüngeren Hallstattzeit gehörenden Gräber, welche eine dominante Stellung in dem im Jahre 1901 durchforschten Teile einnehmen. Aus der Forschungsarbeit 1926 gehören diesem Zeitabschnitt die wenigsten Gräber - nur 3 (Gr. XV, XVI, XXIX).

Zur jüngsten Gruppe sind die bei Anfang der Forschungsarbeiten entdeckten Gräber (Gr. I - X) einzuordnen. Sie zeichnen sich durch einfache Ausstattung aus, in einem rundlichen Grübchen war eine mit einer Schüssel oder einem Topfdeckel zugedeckte Urne. In einem Falle erfasste man auch ein mit umhergeworfenen Knöchlein und Scherben ausgestattetes Grubengrab. Die Gräber dieser Gruppe stellen die bisher letzten Spurenerfassung des Urnengräbervolkes vor dessen Verschmelzung im Latén (keltischen) Milien ar. Allgemein werden solche ähnliche Hallstattgräber in die Stufe HD 3 - La eingereiht. Auf dem Grabfelde ist es schwer, die der Stufe HD gehörenden Gräber auszuklammern. Der Mangel an Liebesgaben aus Metall, insbesondere von Spangen, erlaubt es bisher nicht, diese mit geläufiger Begräbniskeramik ausgestatteten Gräber einzuordnen. Die Vernichtung der Burgen in HD 1, im ostböhmischen Gebiet durch Streifzüge protokeltischer Stämme, weist auf Begebenheiten hin, welche zur Zerstörung insbesondere von Handelsbeziehungen mit südlicheren Regionen und daher zur gewissen Verarmung unserer Gegend führten. Wir können nur vermuten, dass das platenitzer Gräberfeld nach Ankunft historischer Kelten etwa im 4. J.v.K. aufgehört hat, als Gräberfeld zu dienen.

Bei allen Nachteilen alter Forschung bringt der im Jahre 1926 durchforschte Teil des platenitzer Gräberfeldes wichtige Erkenntnisse zur Entwicklung der ganzen Nekropolis bei. Als Ganzes fängt das Gräberfeld in der alten Stufe der Lausitzer Kultur an und setzt über schlesisch-platenitzer Kultur bis in die spätere Halstadtzeit fort. Höchstwahrscheinlich ist es noch nicht voll ausgeschöpft, denn es fehlt hier der der I. Stufe schlesisch-platenitzer Kultur angehörender Teil des Begräbnisfeldes. Die eponyme Begräbnisstätte in Platěnice verbleibt auch weiterhin im Mittelpunkt des Interesses für die Erforschung der ostböhmischen Population der Urnengräberfelder.

Text k tabulkám:

- Tab. 1: Platěnice (okr. Pardubice), poloha naleziště r. 1926.
Tab. 2: Náčrt polohy hrobů na pozemku p. Daňka a Pravdy ze zápisníku J.Böhma.
Tab. 3: 1 hr. I, 2,3 hr. II, 4 hr. III, 5 hr. IV, 6 hr. V, 7,8 hr. IX.
Tab. 4: 1,2 hr. VIII, 3,4 hr. X, 5 hr. XIV, 6-9 hr. XV.
Tab. 5: 1-5 hr. XVI.
Tab. 6: 1-10 hr. XVI.
Tab. 7: 1-10 hr. XVIII, 11 hr. XIX.
Tab. 8: 1-10 hr. XIX.
Tab. 9: 1-5 hr. XIX, 6-10 hr. XXX.
Tab. 10: 1-9 hr. XXI, 10-14 hr. XXV.
Tab. 11: 1-4 hr. XXII.
Tab. 12: 1-9 hr. XXVI.
Tab. 13: 1,2 hr. XXXI, 3 hr. XX.
Tab. 14: 1 hr. XXVIII, 2 hr. XXIX, 3,4 hr. XXXV, 5 hr. XXXVI, 7,8 hr. XXXVIII, 6 hr. XXXVII.
Tab. 15: 1-7 hr. XXXIX.
Tab. 16: 1-7 hr. XXXIII, 8,9 hr. XL.
Tab. 17: 1-6 hr. XLI.
Tab. 18: 1 hr. XLI, 2-13 hr. XLIII.
Tab. 19: 1 hr. XLII, 2-13 hr. XLIII.
Tab. 20: 1-8 hr. XLIV, 9,10 bez celku.
Tab. 21: 1-3 hr. XLIV, 4-7 bez celku.
Tab. 22: 1-10 bez celku.
Tab. 23: 1 hr. V, 2 hr. XV, 3 hr. VIII, 4 hr. xv, 5 hr. XV, 6 hr. XVI, 7 hr. XXI, 8 hr. XVIII, 9 hr. XXI.
Tab. 24: 1 hr. XX, 2 hr. XXI, 3 hr. XXI, 4 hr. XXV, 5 hr. XXV, 6 hr. XXXVI.
Tab. 25: 1-7 hr. XXVI, 8 hr. XIX.
Tab. 26: 1 hr. XXVIII, 2 hr. XXX, 3 hr. XXXII, 4 hr. XXX, 5 hr. XXXII.
Tab. 27: 1 hr. XXX, 2 hr. XIX, 3 hr. XXXVI, 4 hr. XXXV, 5 hr. XXXV, 6 hr. XXXIX, 7 hr. XXXIX, 8 hr. XXXIX.
Tab. 28: 1 hr. XXXIX, 2 hr. XL, 3 hr. XXXIX, 4 hr. XLII, 5 hr. XL, 6 hr. XLIV, 7 hr. XLI, 8 hr. XLI.
Tab. 29: 1 hr. XLI, 2-4 hr. XLII, 5 hr. XLIII, 6 hr. XLIV, 7 hr. XLIII, 8 hr. XLIV, 9 hr. XLIII.
Tab. 30: 1 hr. XLIII, 2-5 hr. XLIV, 6 hr. XLVI, 7-8 bez celku.

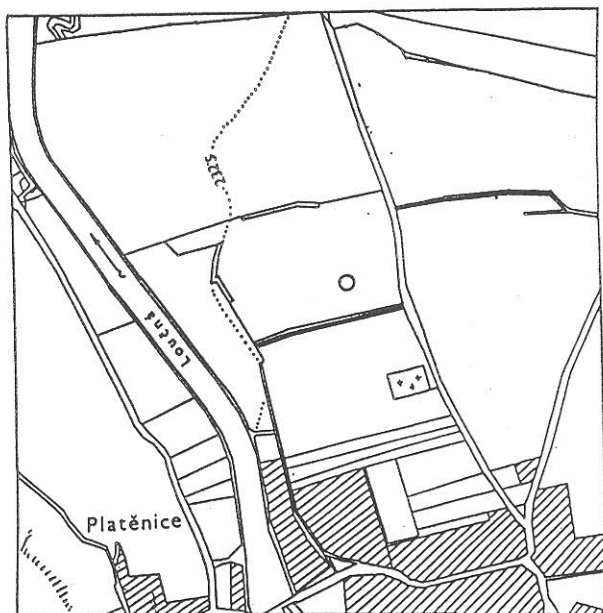
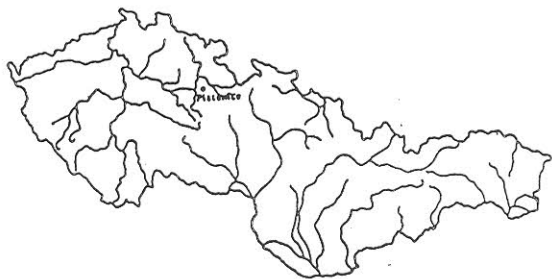

0 200m

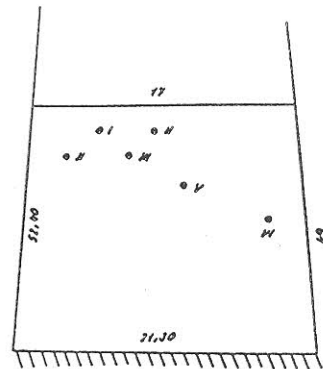

Celňka Prácheň

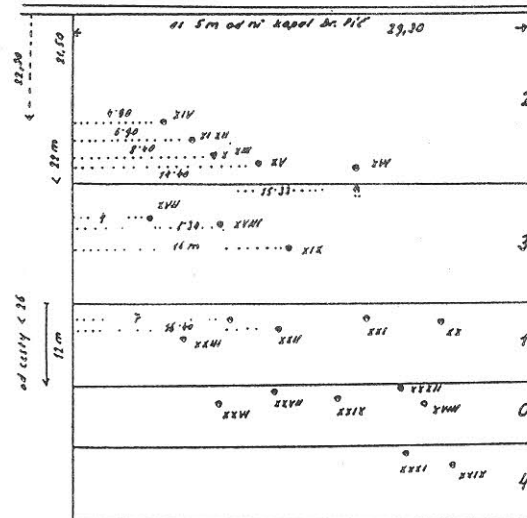

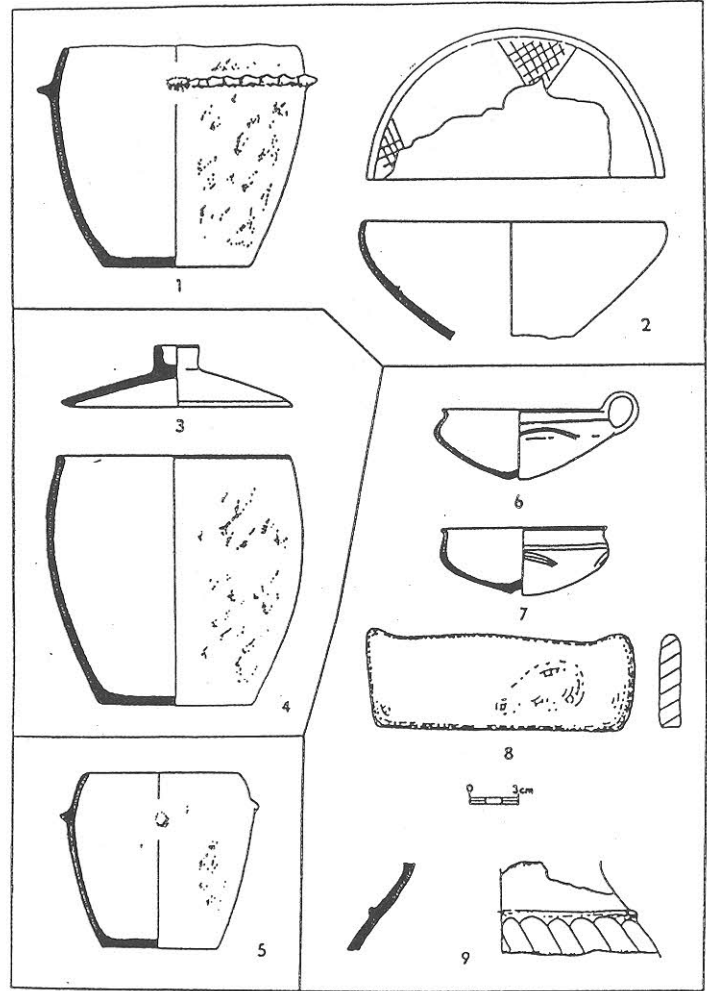
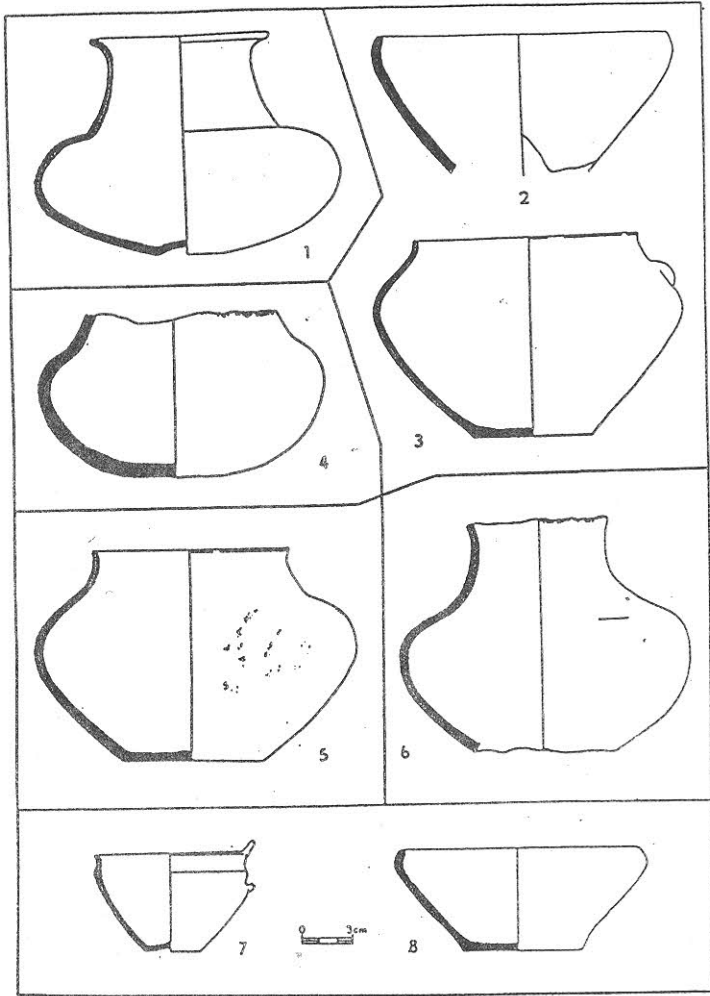

5

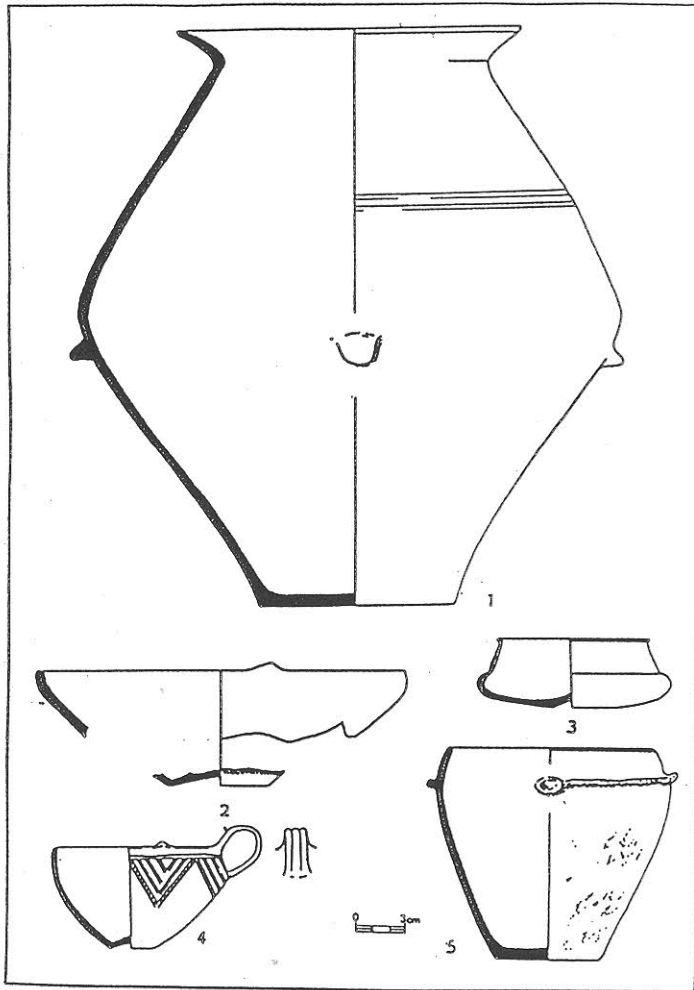

6

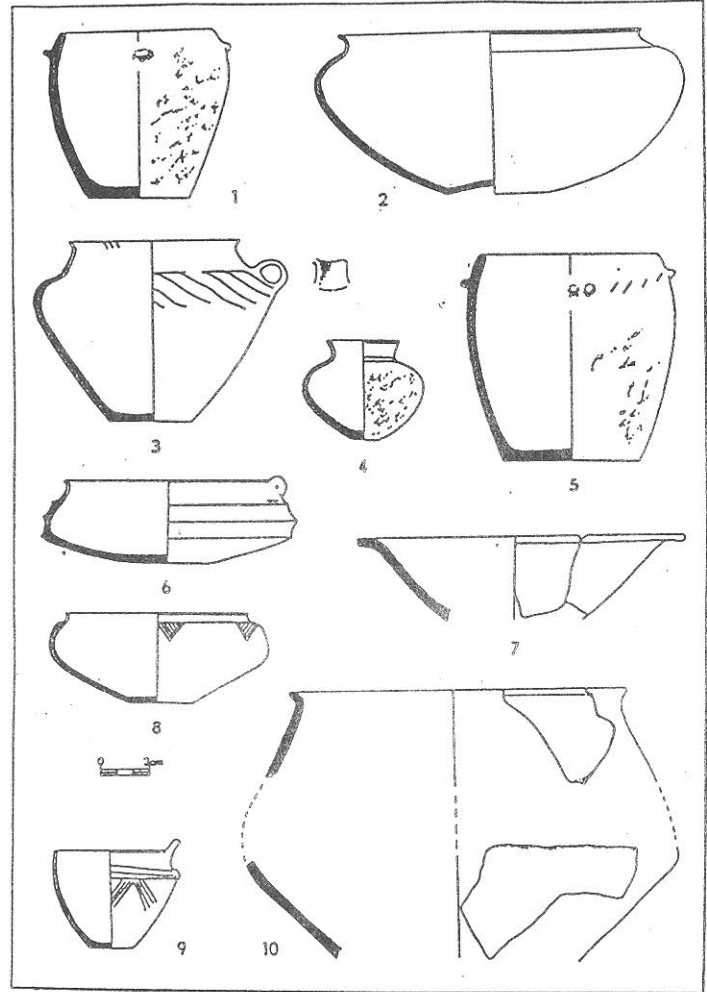

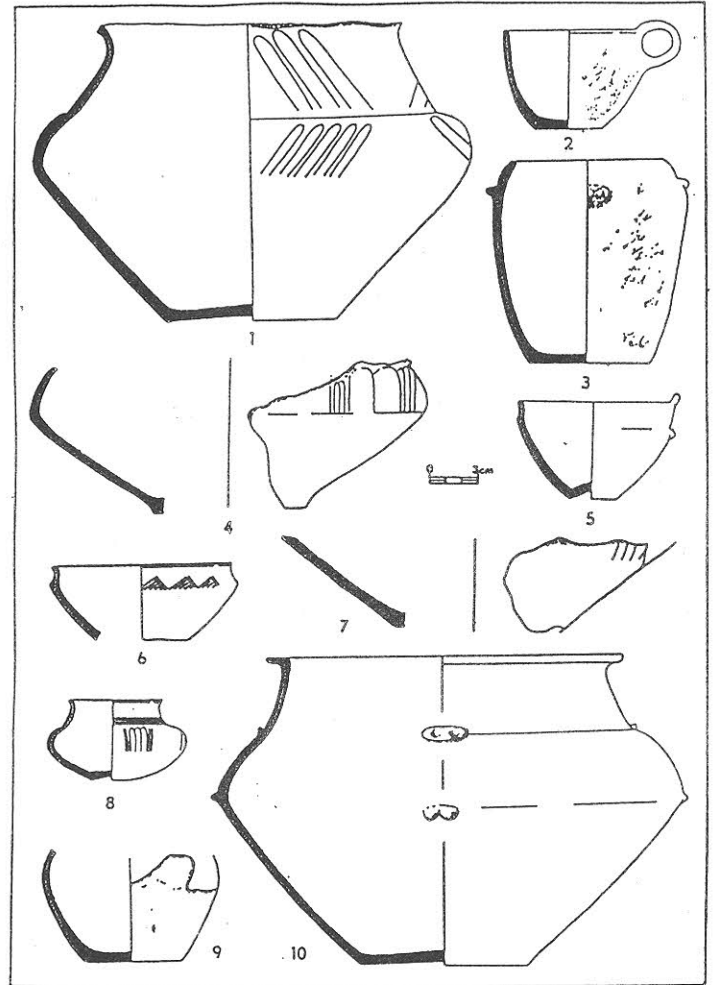
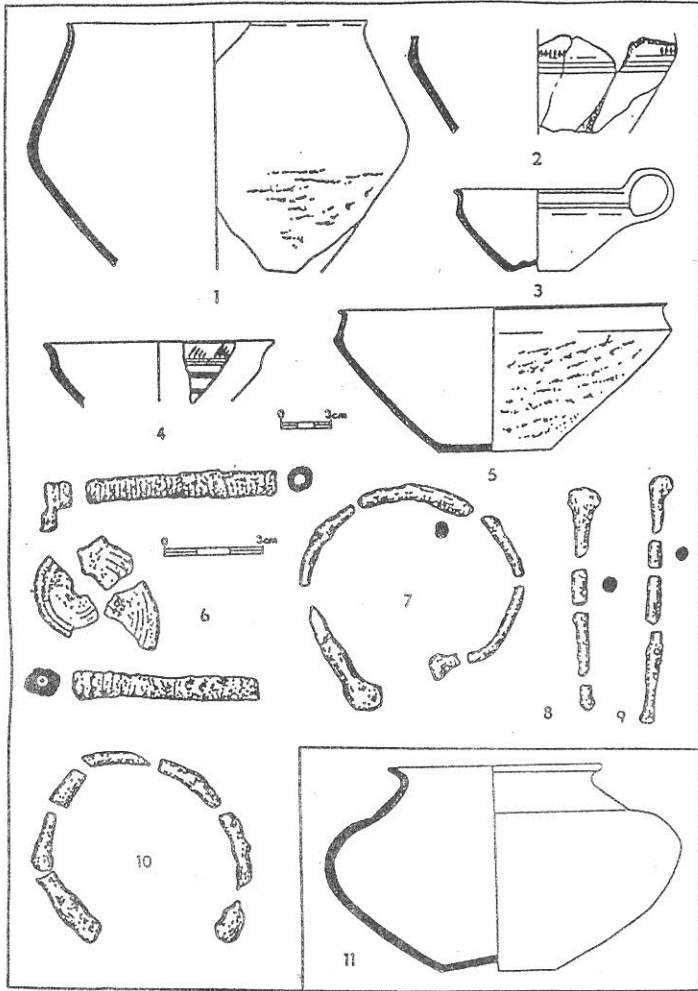

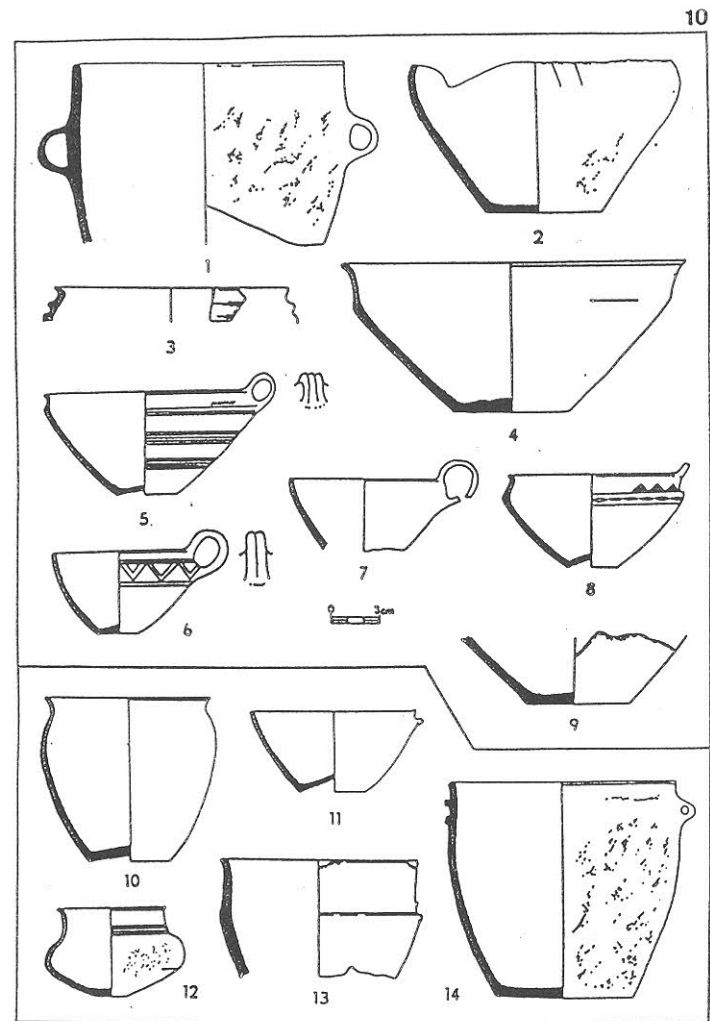
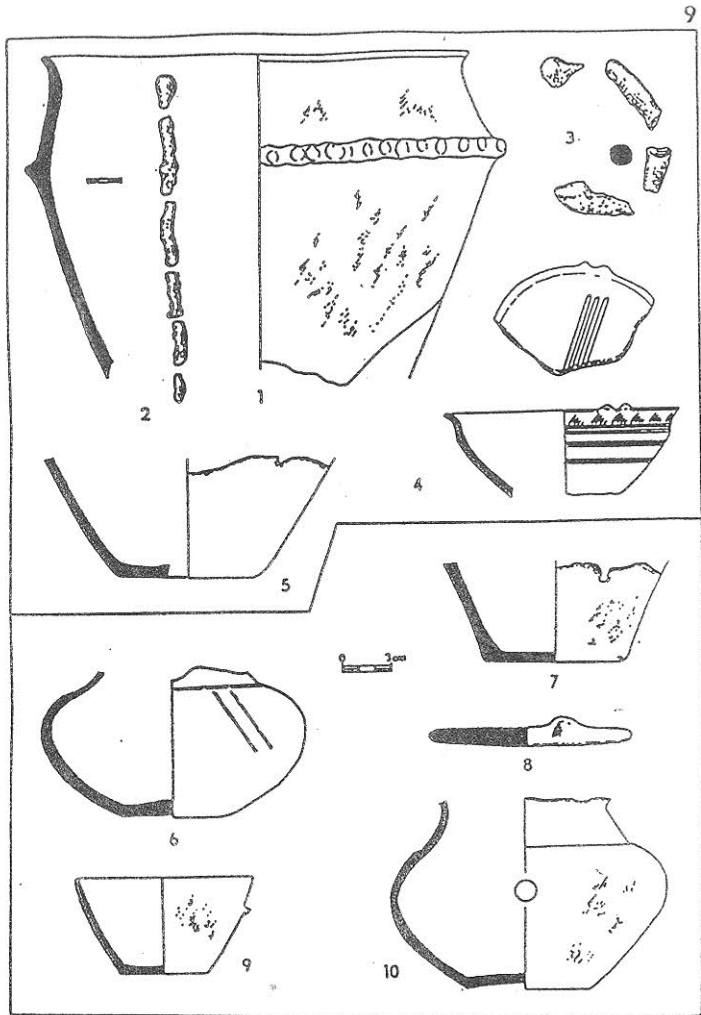

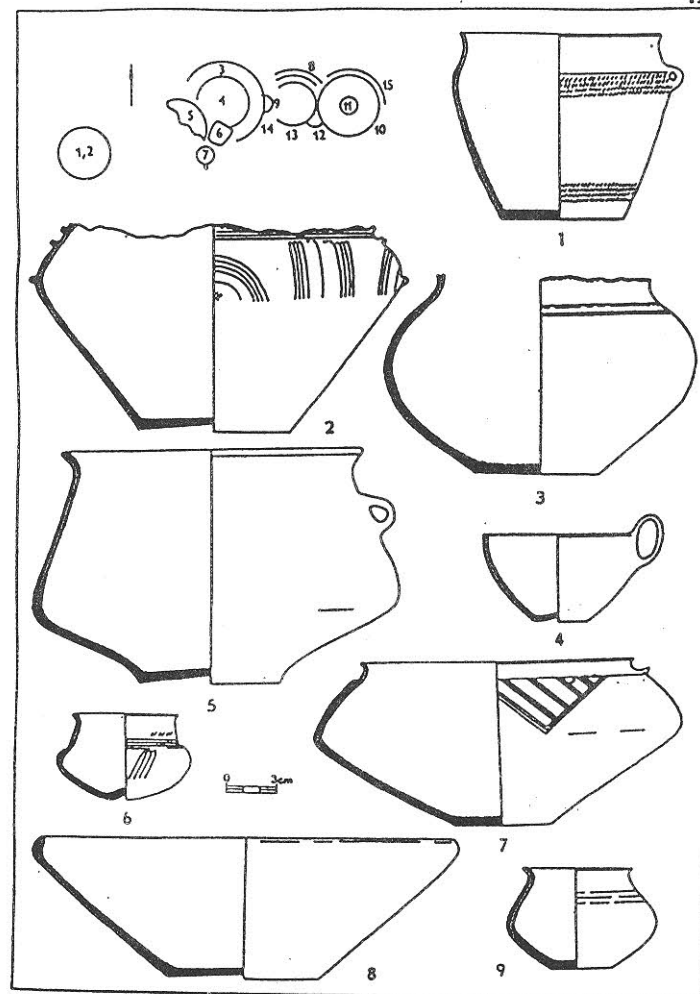
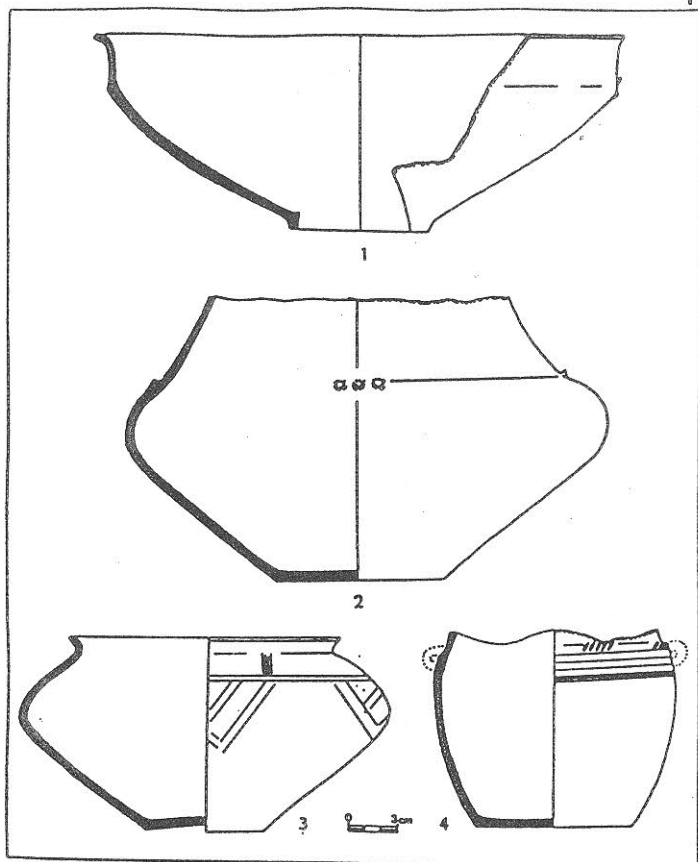

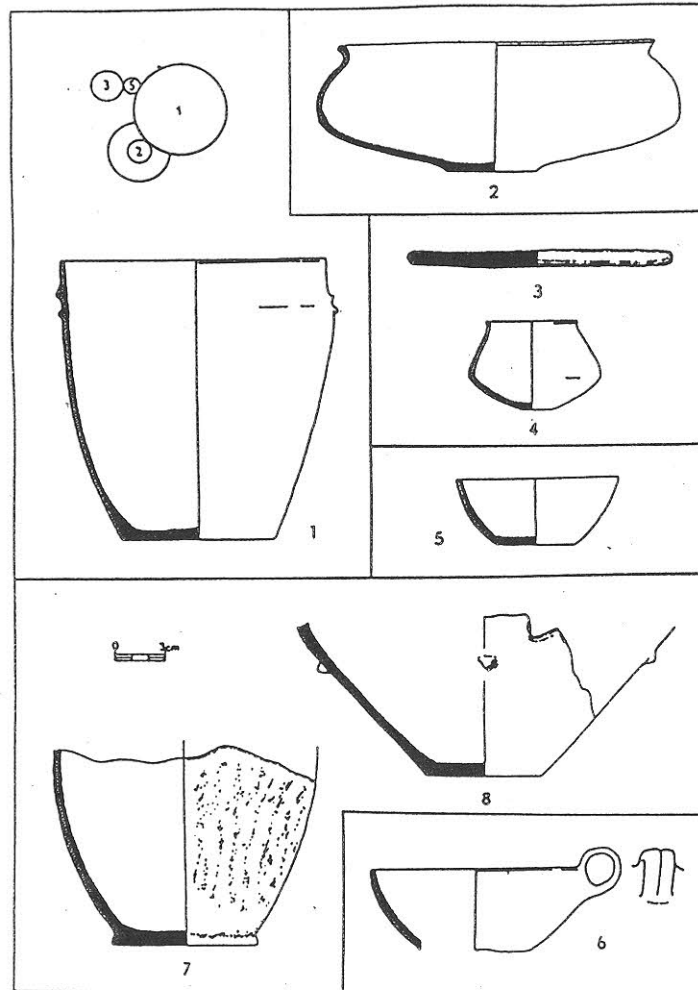
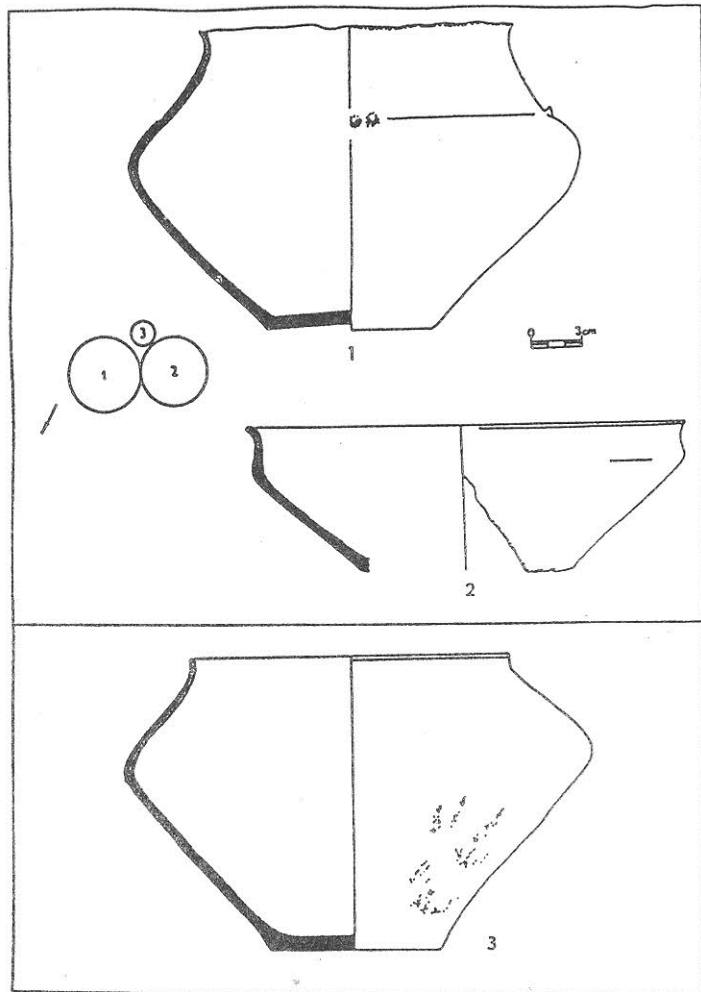

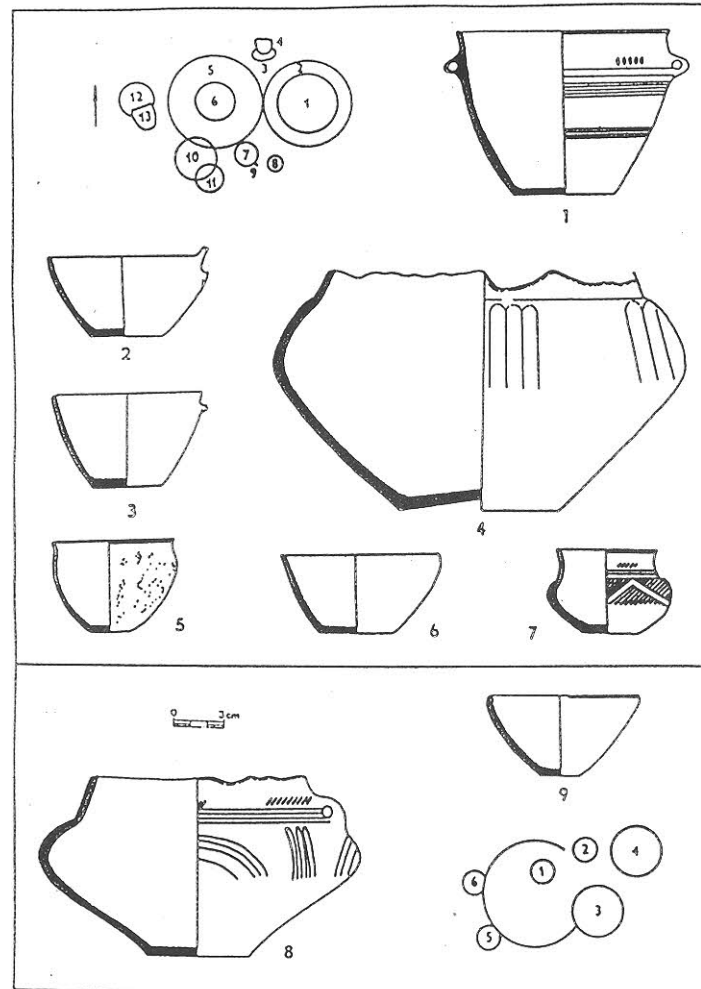
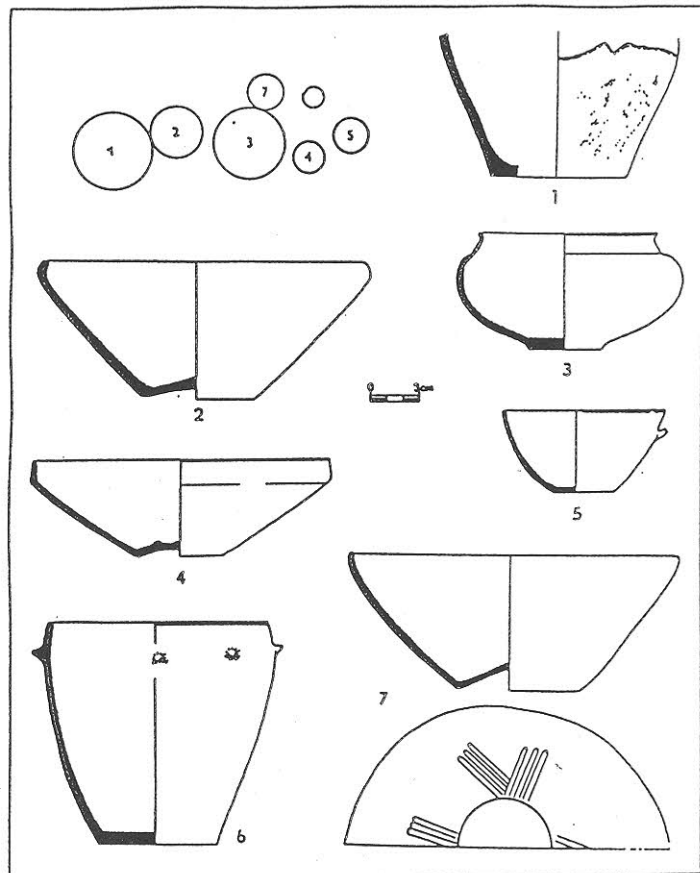

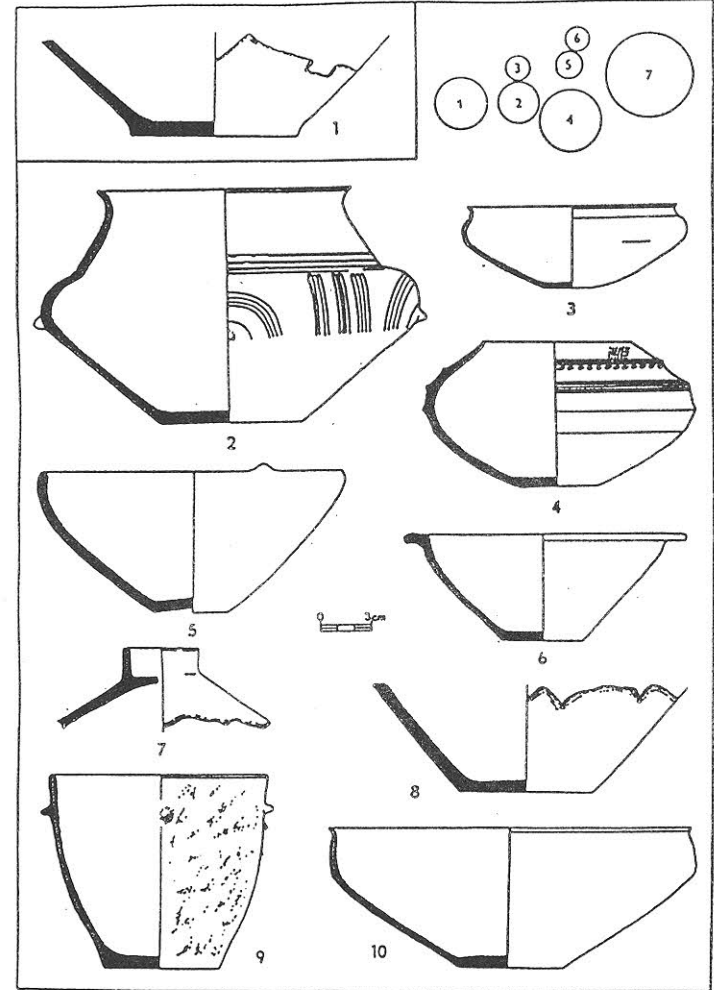
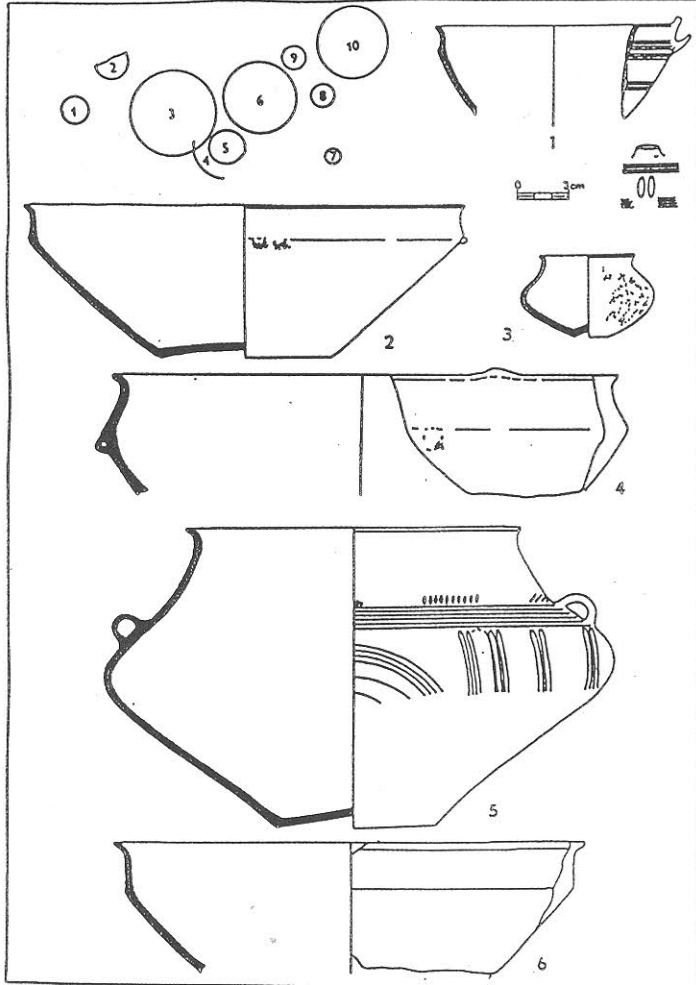

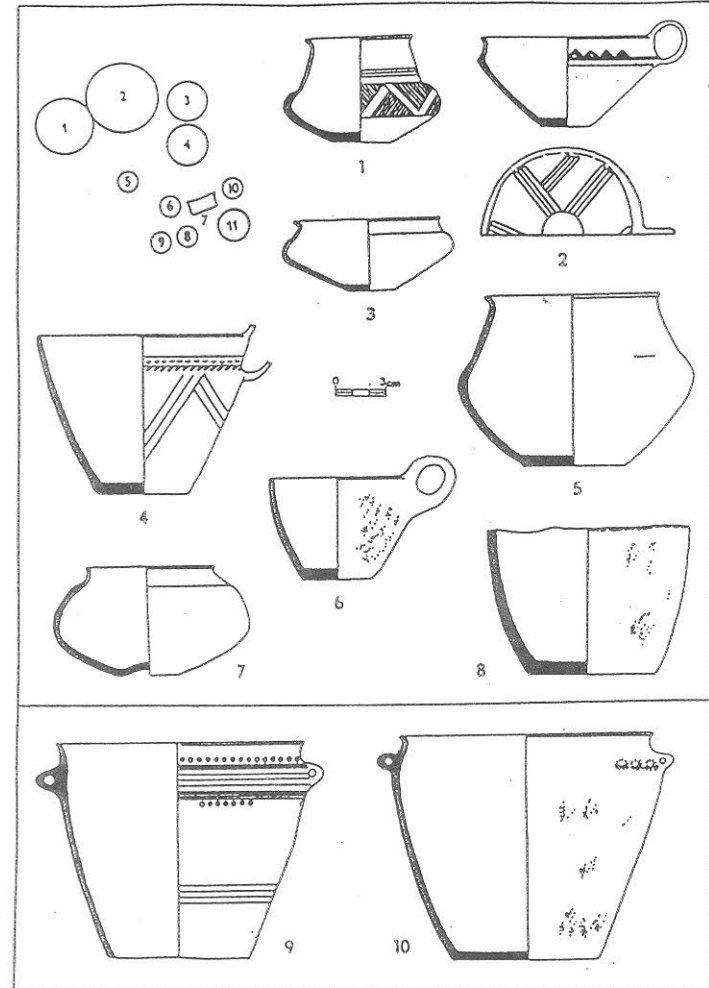
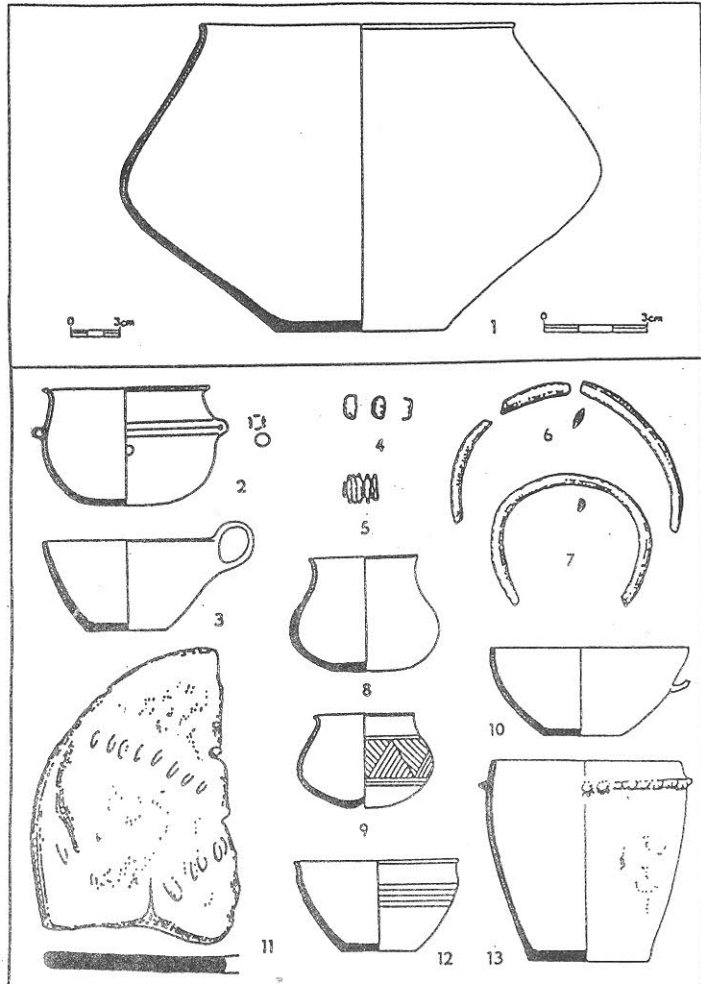

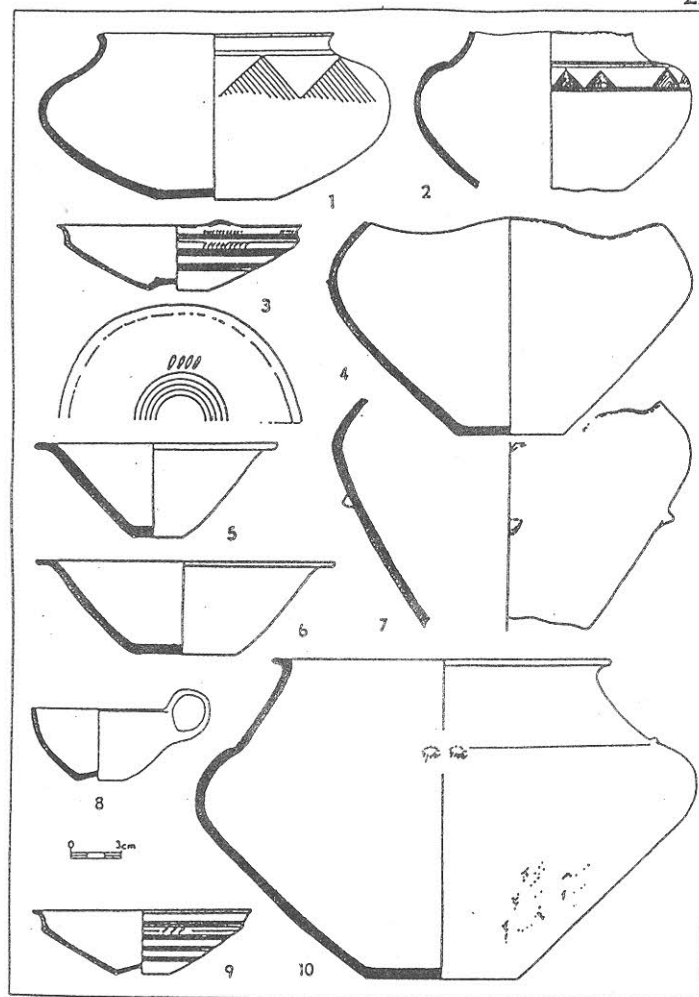
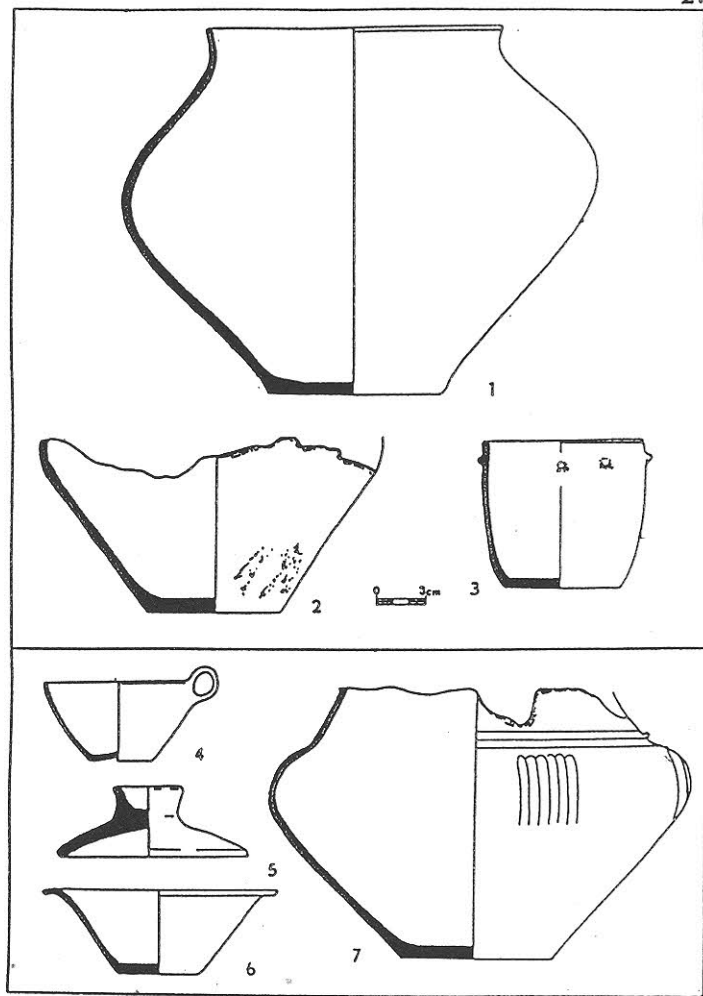

23

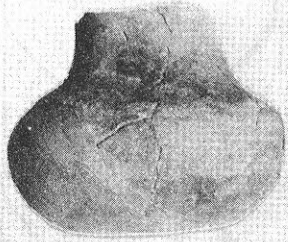

1



2



3



4

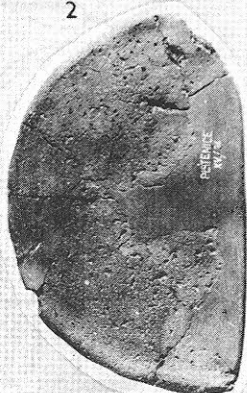

5



6

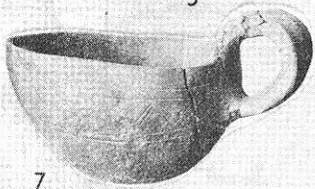

7



8

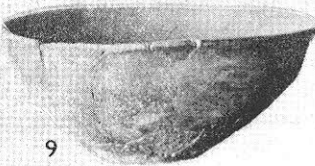

9

24

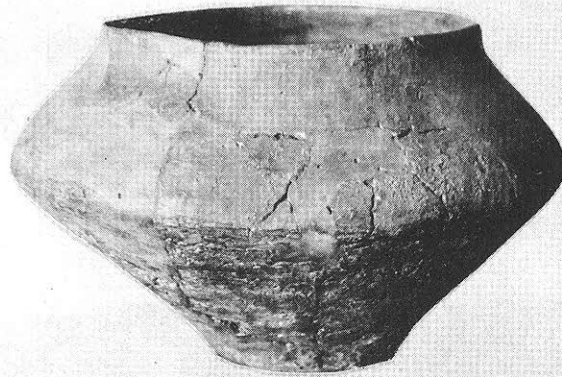

1



2

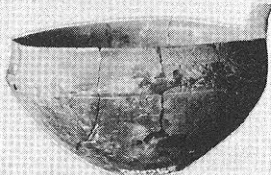

3

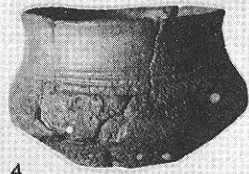

4

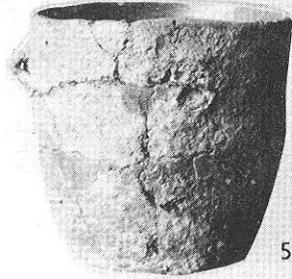

5



6

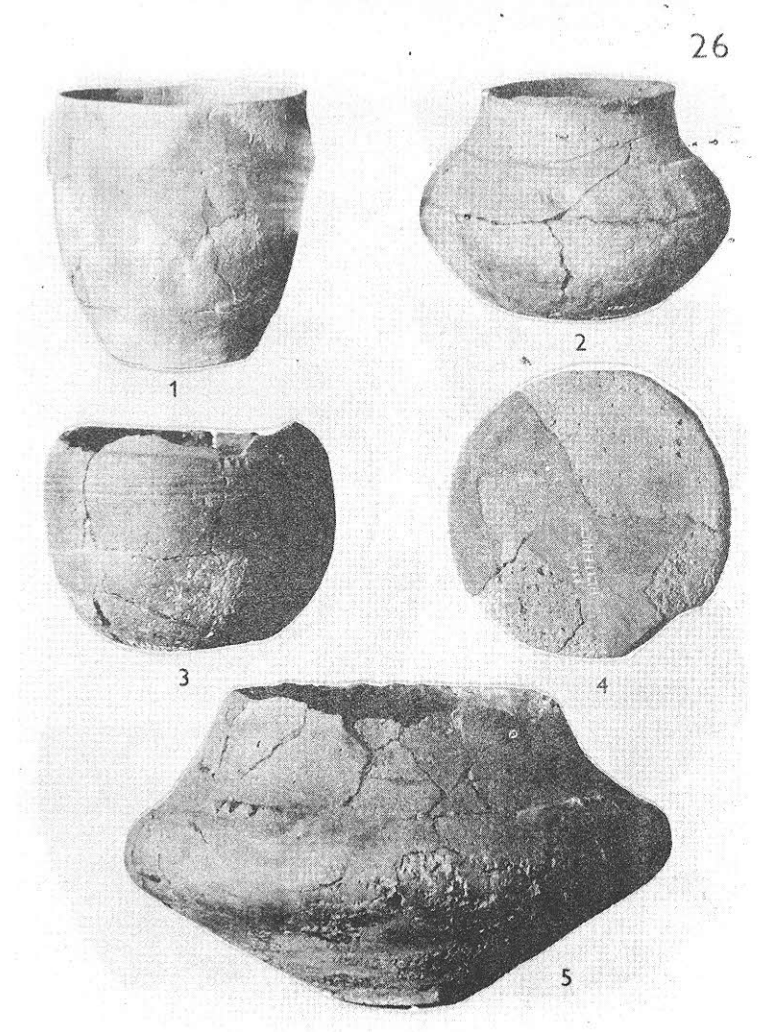
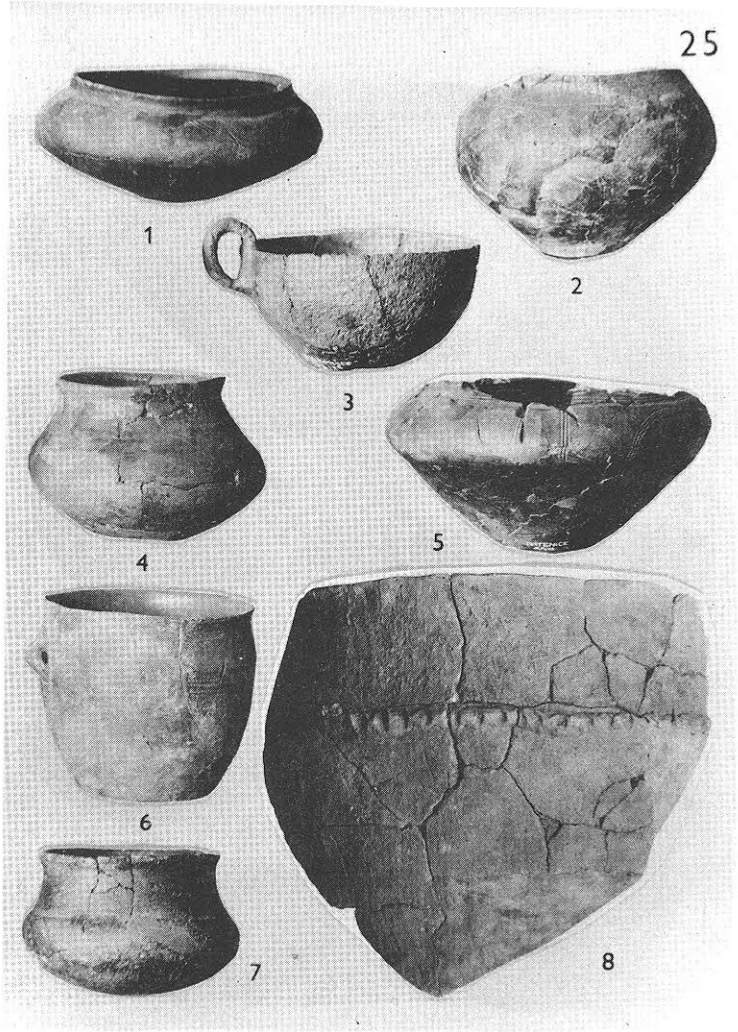

27

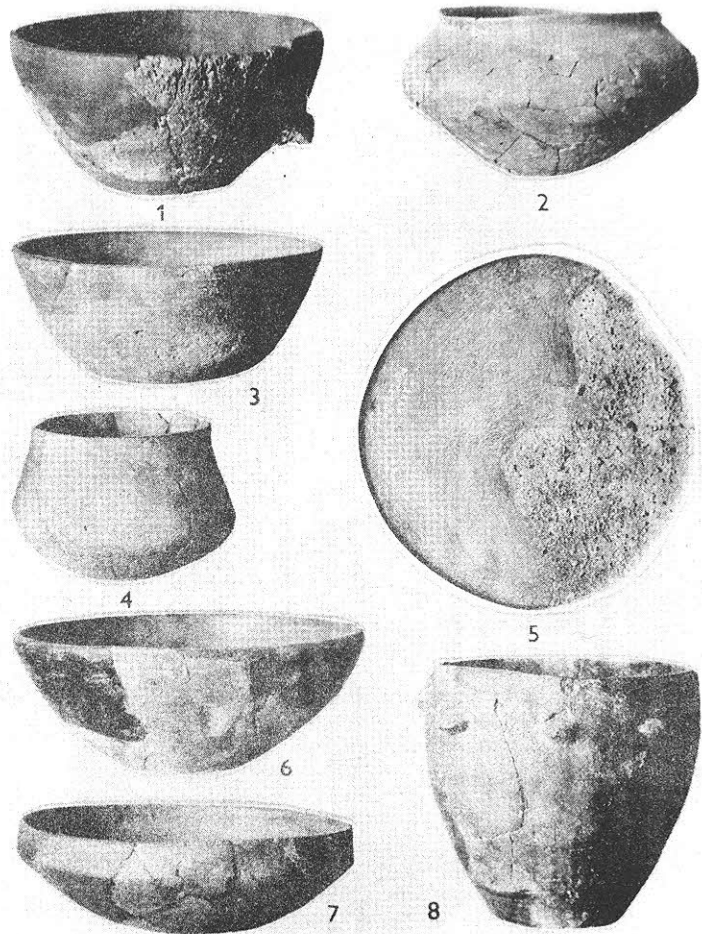

28

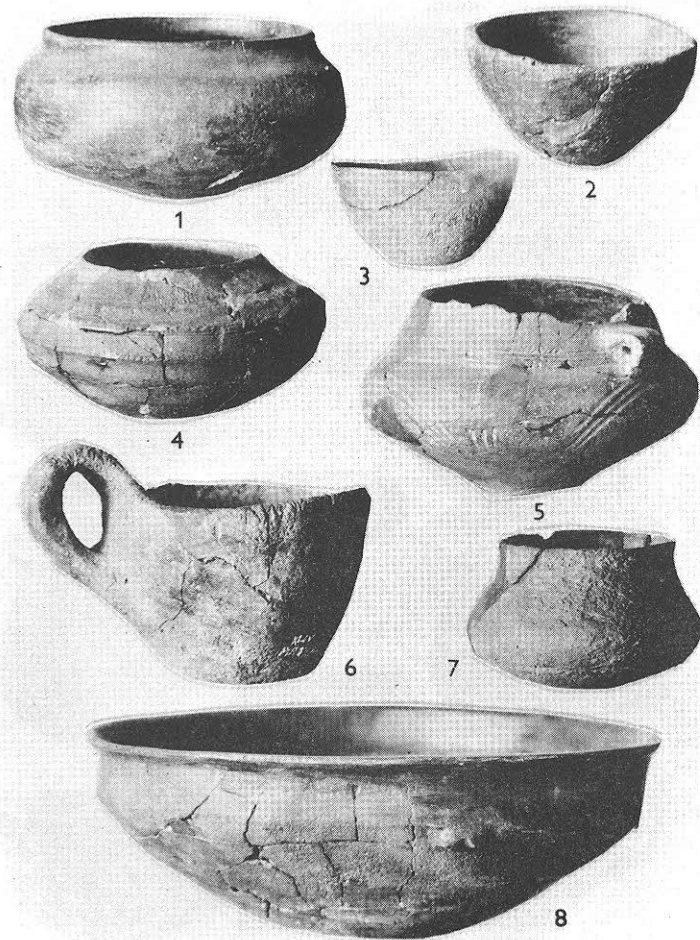

29

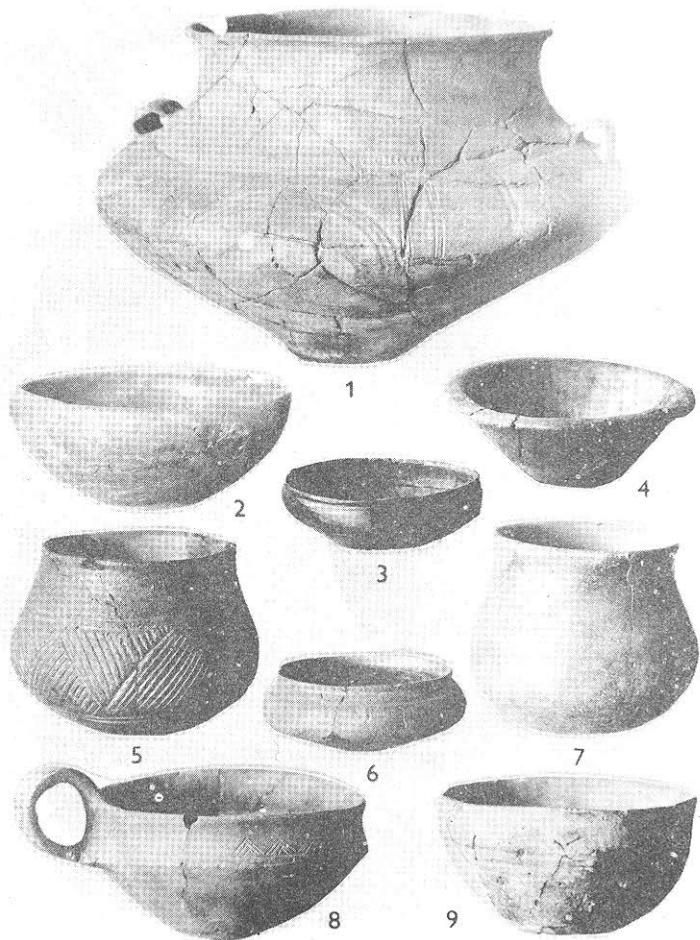

30

